

Rockfon® System Eclipse Wall™

Systembeskrivning



Väggabsorbentsystem utan ram

- Designfrihet med flera former på väggabsorbent samt montage för olika vinklar och med två distanser mot väggen
- En mycket bra lösning för förbättrad rumsakustik
- En komplett akustisk lösning för öppna kontorslandskap med Rockfon Eclipse® väggabsorbenter
- Snabb och enkelt montage

Beskrivning

Rockfon System Eclipse Wall är en ramfri akustisk lösning som finns i flera olika geometriska former. Den synliga sidan av Rockfon Eclipse väggabsorbent med A-kant har ett målat fleeceyttskikt som är slät, extravit och antistatiskt, vilket förlänger absorbenternas livstid. Den andra sidan av väggabsorbenten är belagd med en akustisk vit fleece.

Rockfon System Eclipse Wall skall monteras med de Rockfon Eclipse montage tillbehör som är avsedda för systemet.

Det finns två montagesätt. Ett direktmontage med ett direktfäste som skapar en distans på 15 mm mellan väggen och absorbenten samt ett distansmontage med en Z-profil som skapar en distans på 65 mm. När man kombinerar dessa två montagesätt blir det möjligt att skapa ett överlappande montage.

Detta akustiska system passar också i rum och byggnader där det inte är möjligt att montera ett traditionellt nedpendlat undertak av tekniska- (t.ex. byggnader med termisk massa) eller estetiska skäl. Det är en bra och flexibel lösning som även förbättrar akustiken i befintliga rum.

Förbehåll

På grund av risken för korrosion bör komponenterna i Rockfon System Eclipse Wall inte användas i t.ex. simhallar eller utomhus. Systemet skall heller inte användas i områden där det kan utsättas för vind eller tryckskillnader.

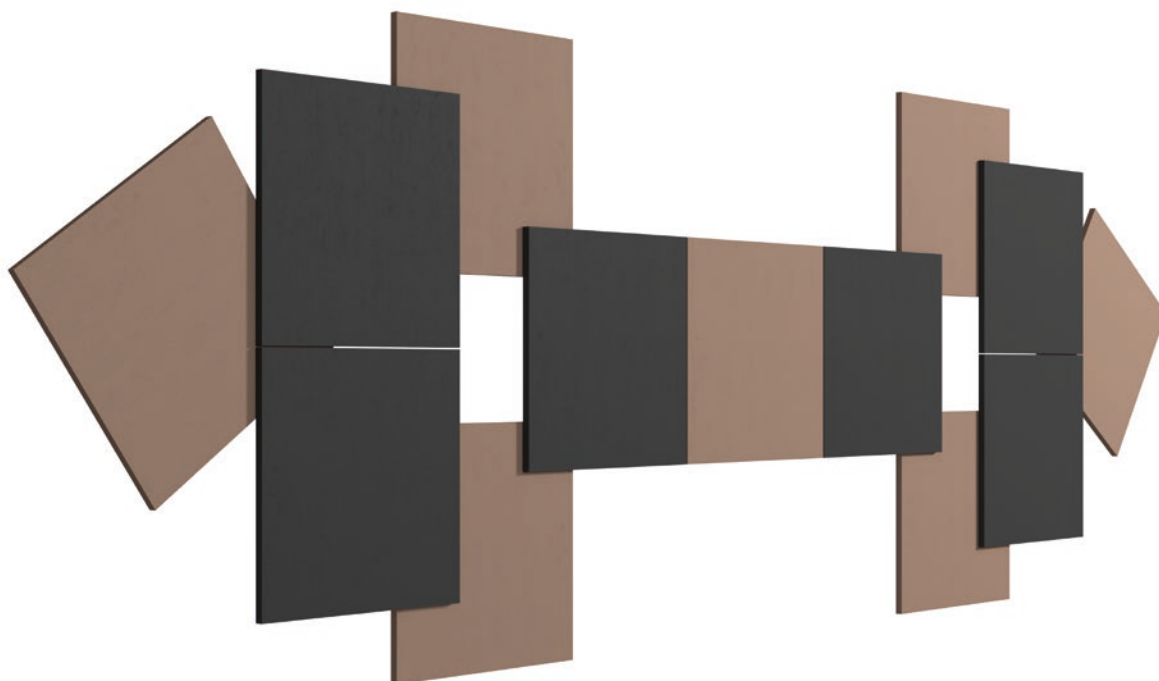

Rockfon distanshållare levereras tillsammans med montageprofilerna till Rockfon Eclipse väggabsorbent.





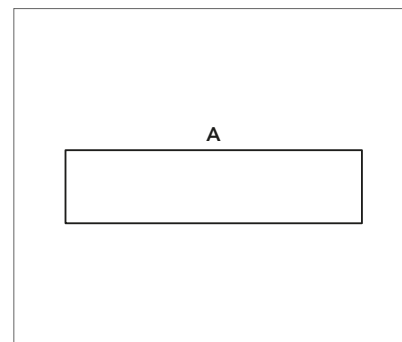



1. Direktfäste för väggmontage
2. Z-profil för väggmontage
3. Upphångningsbeslag



Minimalistisk, målad A-kant (B-kant på Rockfon Color-all® absorbenter).

Systemkomponenter och montagebeskrivning

Rockfon Eclipse väggabsorbent finns i flera olika geometriska former.

Rockfon Eclipse väggabsorbent		
Former	Dimensioner (mm)	Vikt (kg/stk)
Kvadrat 	1160 x 1160 x 40	9,0
Rektangel 	1760 x 1160 x 40 2360 x 1160 x 40	13,0 17,0
Cirkel 	800 x 800 x 40 1160 x 1160 x 40	3,0 7,0
Trekant 	1160 x 1160 x 40	4,0
Hexagon 	1160 x 1160 x 40	6,0
Oval 	1760 x 1160 x 40	10,0
Fri form 	1760 x 1160 x 40	9,0

Rektangel 2360 x 1160 kan endast monteras vågrätt med den långa sidan upp och trekanten med spetsen nedåt. Kontakta oss före montage av Rockfon Eclipse väggabsorbenter med fri form eller i specialstorlekar. Alla Rockfon Eclipse väggabsorbent rektangel och kvadrat i färg levereras med Be-kant. Storleken 2360 x 1160 x 40 mm kan endast fås i användardefinierade färger på en sida. Kontakta oss om du vill ha information om speciella former, färger, storlekar, leveranstider eller minimimängder.

Rockfon Eclipse väggabsorbent monteras med direktfäste eller Z-profil, upphängningsbeslag samt distanshållare.

Vi erbjuder två montagesätt: Direkt- eller Distansmontage.

Rockfon Eclipse montagetillbehör - Direkt
Distans till vägg 15 mm
Direktfäste 15 mm
Upphängningsbeslag
Distanshållare 15 mm

Rockfon Eclipse montagetillbehör - Distans
Distans till vägg 65 mm
Z-profil 65 mm
Upphängningsbeslag
Distanshållare 65 mm

Garantier för Rockfon System Eclipse Wall gäller endast när systemet monteras med Rockfon Eclipse montagetillbehör.

Absorbent - A-kant



Tillbehör

1. Väggfästen



2. Upphängningsbeslag



3. Distanshållare



Egenskaper



Korrosionsbeständighet

Klass B (EN13964)

Lämpliga undertakskivor

Rockfon Eclipse väggabsorbent är den enda absorbent som kan monteras med Rockfon System Eclipse Wall.

Montageanvisning

Kartonger skall hanteras försiktigt och av två personer. De skall lagras horisontellt och slätt. Varje kartong innehåller ett par handskar som skall användas vid hantering av Rockfon Eclipse väggabsorbent.

För att erhålla bästa möjliga arbetsförhållanden, rekommenderar vi att anvisningar på förpackningarna, samt att gällande praxis alltid följs av montörerna.

Det finns åtta montagesätt beroende på den form som Rockfon Eclipse väggabsorbent har:

1	KVADRAT / HEXAGON (RAK)	6
2	KVADRAT / HEXAGON (SNED)	10
3	REKTANGEL (1760 x 1160 mm + 2360 x 1160 mm)	14
4	CIRKEL (800 mm)	18
5	CIRKEL (1160 mm)	22
6	TRIANGEL	26
7	OVAL	30
8	FRI FORM	33

Använd mallen nedan vid montage av alla former av Rockfon System Eclipse Wall.

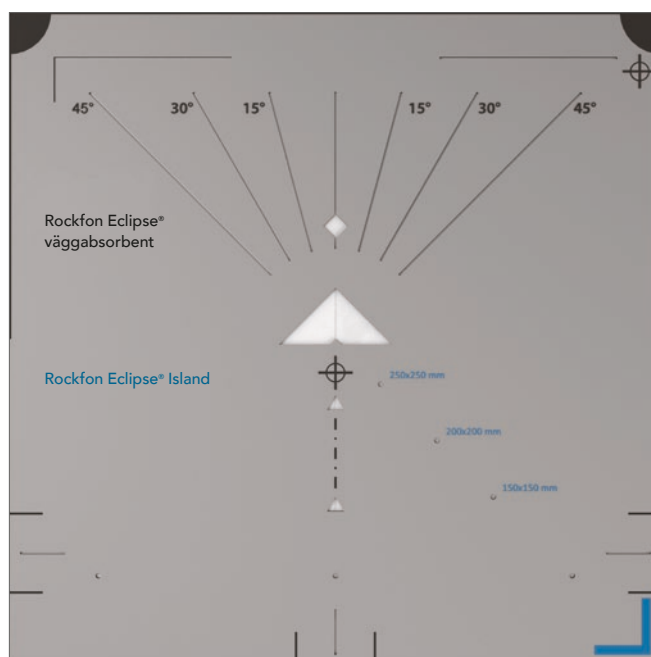

Mall.

De svarta markeringarna avser Rockfon Eclipse väggabsorbent
De blå markeringarna avser Rockfon Eclipse Island.

1. KVADRAT / HEXAGON (RAK)

Denna montageanvisning avser Kvadrat (rak) och Hexagon (rak).



Gör ett kryss på väggen som markerar centrum för Rockfon Eclipse väggabsorbent. Det lodräta strecket måste vara minst 30 cm långt över centrumunkten.

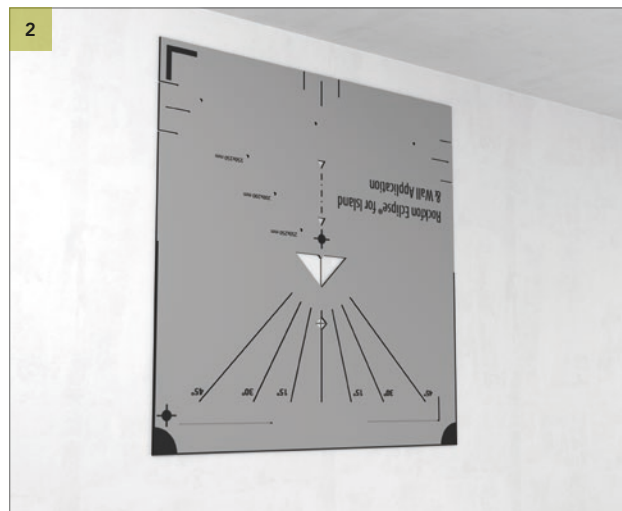

Centrumunkten skall vara centrerad i den rombformade utskärningen. Se fig. 2 - Detalj.

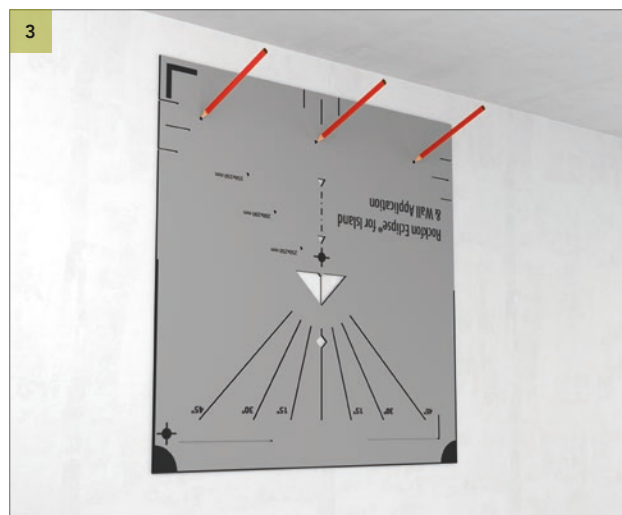
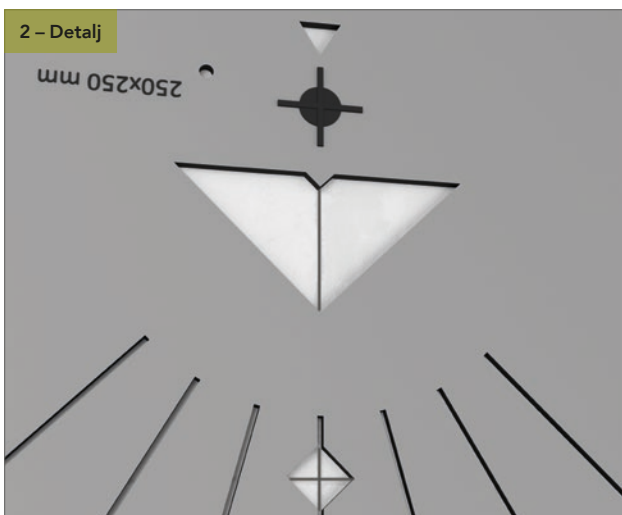

Markera borrhålen.



Borra hålen och fäst väggfästet.

1. KVADRAT / HEXAGON (RAK)

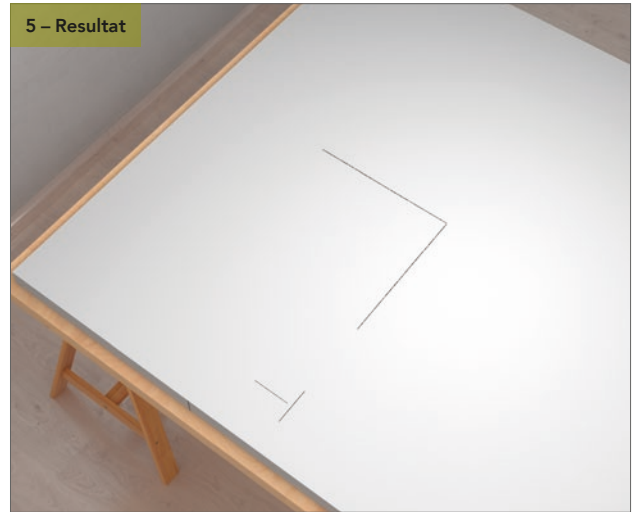
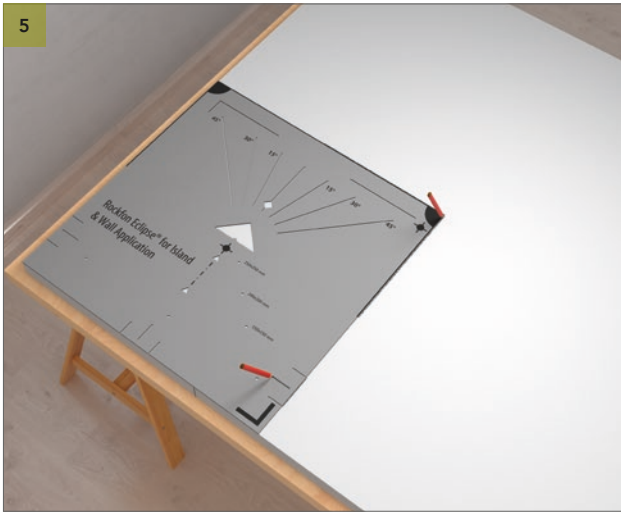

Placera mallen i nedersta vänstra hörnet på väggabsorbentens baksida. Markera centrumlinjerna genom att rita på motsatta hörnet av mallen och markera för placeringen av distanshållaren. Se fig. 5 - Resultat.

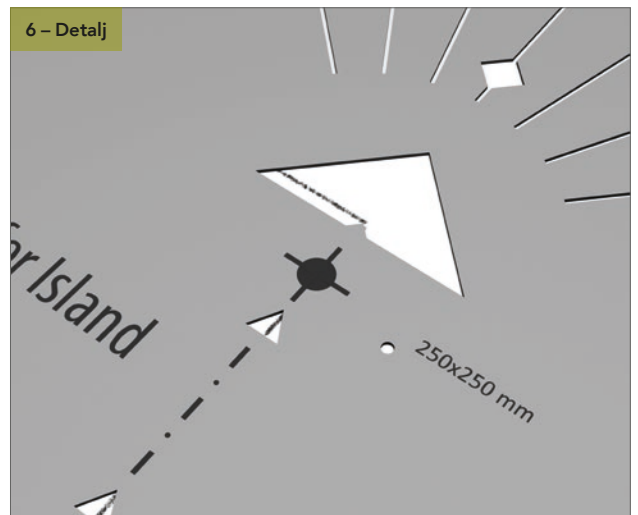

Placera mallen så att centrumlinjerna som ritades enl. fig. 5 syns i trekanterna. Se fig. 6 - Detalj

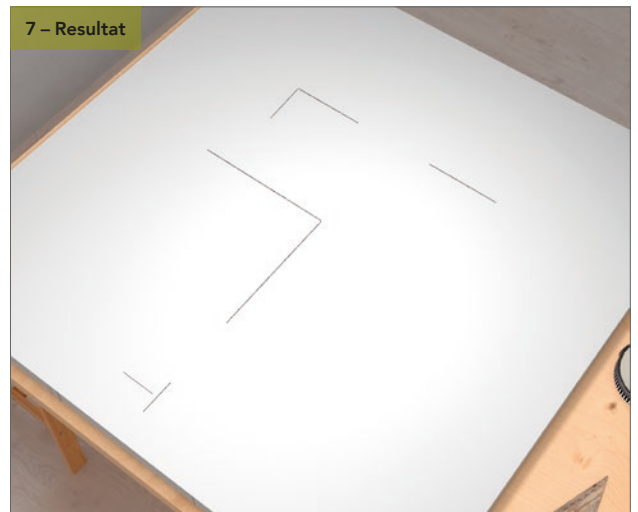
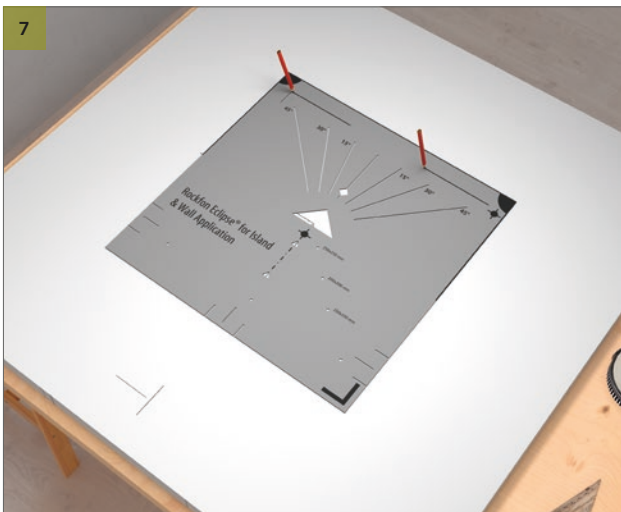

Markera linjerna för upphängningsbeslaget. Se fig. 7 - Resultat.

1. KVADRAT / HEXAGON (RAK)

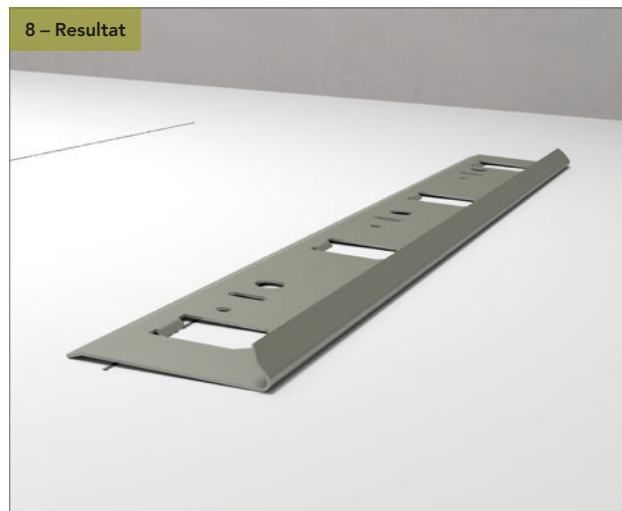
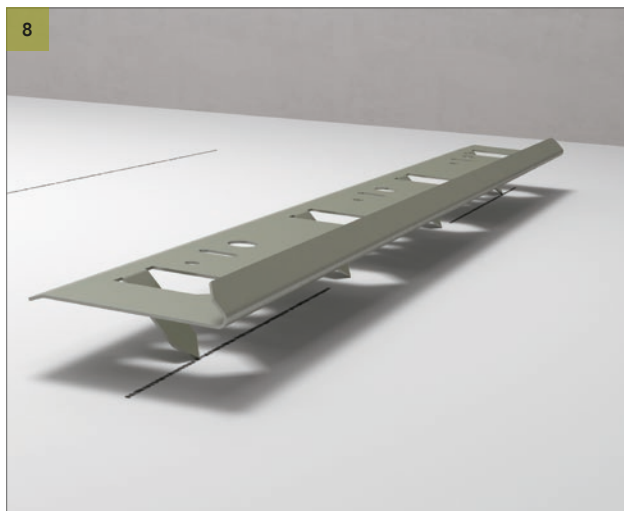

Tryck fast upphängningsbeslaget på väggabsorbentens baksida.
Se fig. 8 - Resultat.



1. KVADRAT / HEXAGON (RAK)

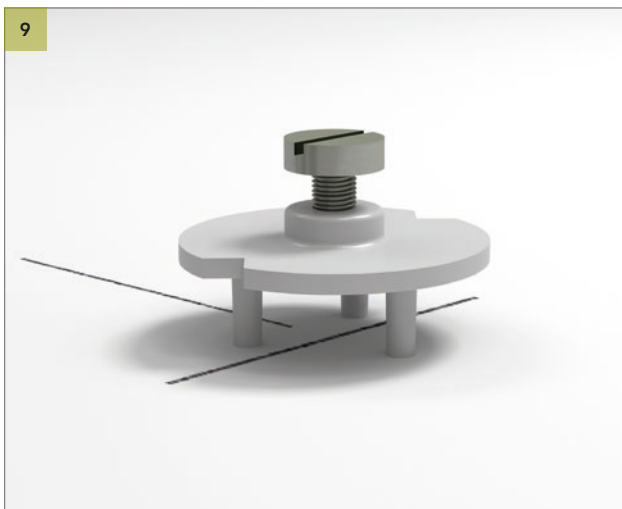

Montera distanshållaren på väggabsorbentens baksida. Se fig. 9 - Resultat.

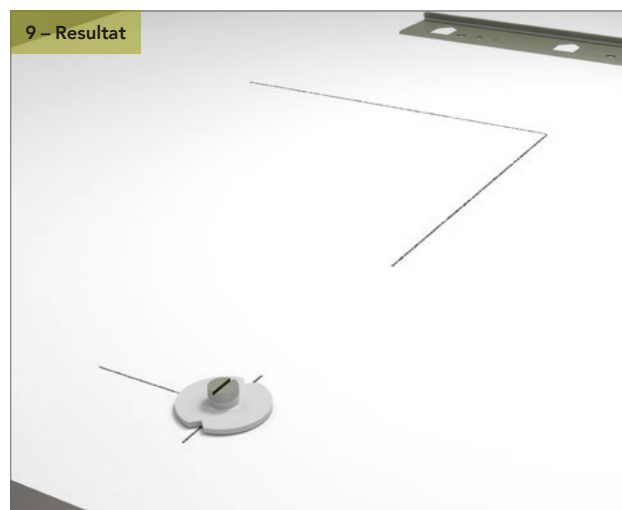

9 - Resultat

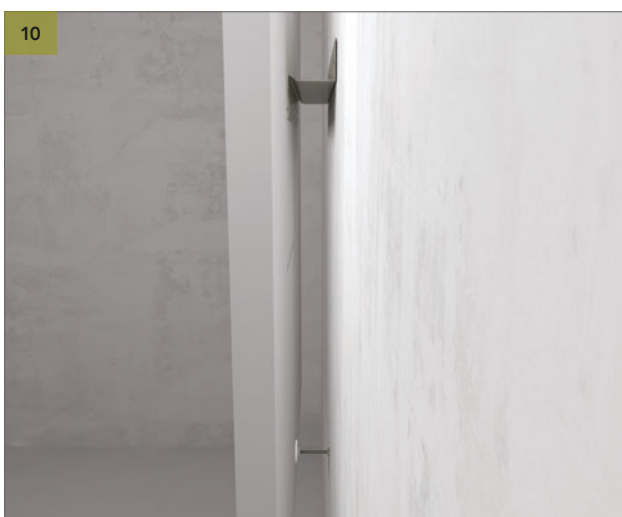

Häng upp väggabsorbenten på väggfästet eller z-profilen och justera distanshållaren så att Rockfon Eclipse väggabsorbent hänger rakt. Se fig. 10 - Detalj.



10 - Detalj

2. KVADRAT / HEXAGON (SNED)

Denna montageanvisning avser Kvadrat (sned) och Hexagon (sned).



Gör ett kryss på väggen som markerar centrum för Rockfon Eclipse väggabsorbent. Det lodräta strecket måste vara minst 30 cm långt över centrumunkten.

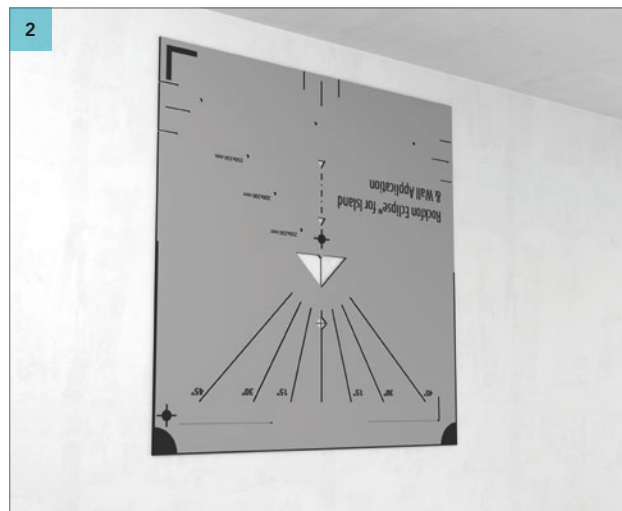

Centrumunkten skall vara centrerad i den rombformade utskärningen. Se fig. 2 - Detalj.

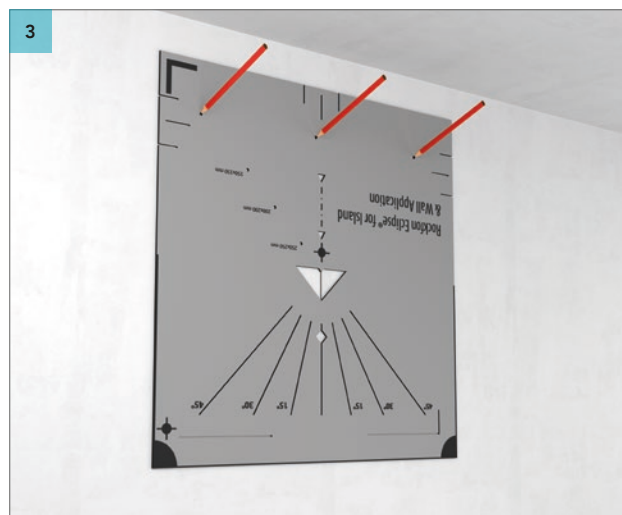
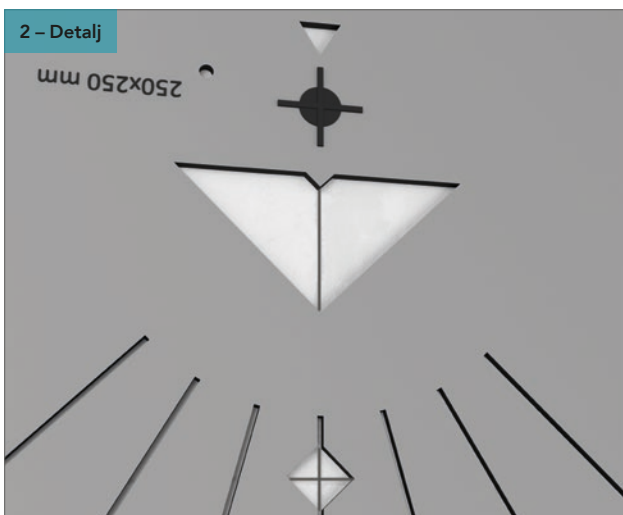

Markera borrhålen.



Borra hålen och fäst väggfästet.

2. KVADRAT / HEXAGON (SNED)

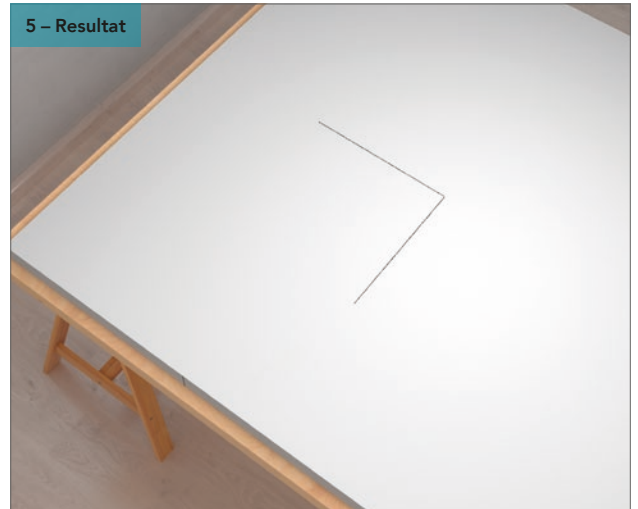

Placera mallen i nedersta vänstra hörnet på väggabsorbentens baksida. Markera centrumlinjerna genom att rita på motsatta hörnet av mallen och markera för placeringen av distanshällaren. Se fig. 5 - Resultat.

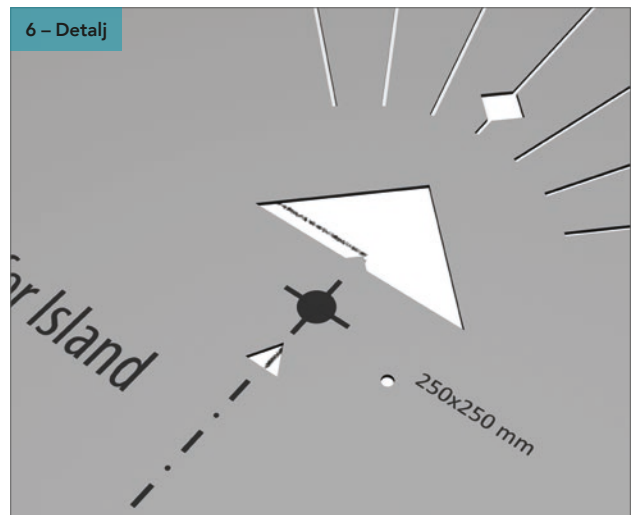

Placera mallen så att centrumlinjerna som ritades enl. fig. 5 syns i trekanterna. Se fig. 6 - Detalj.

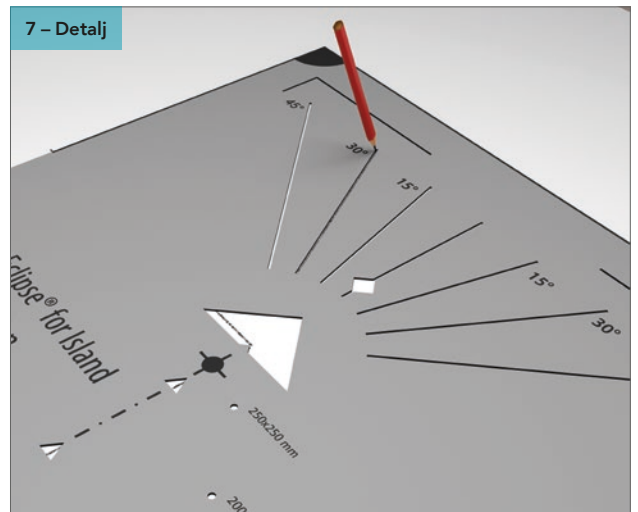

Markera linjen för hur snett du vill att väggabsorbenten skall hänga. Se fig. 7 - Detalj.

2. KVADRAT / HEXAGON (SNED)

7 – Resultat

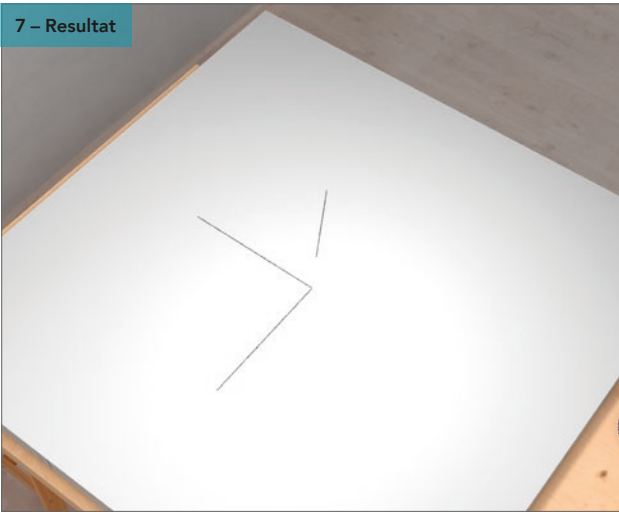

8

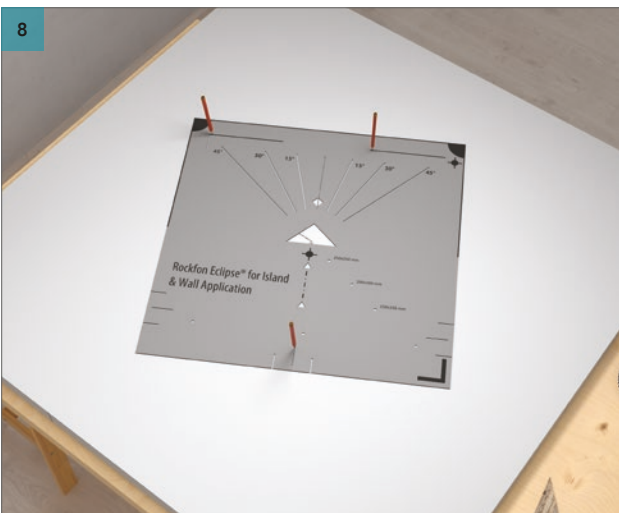

Placera mallen så att den sneda linjen som ritades enl. fig. 7 -Detalj syns i den rombromade utskärningen och spetsen i den stora trekantsutskärningen pekar mot krysset. Markera linjen för upphängningsbeslaget och distanshållaren. Se fig. 8 - Detalj.

8 – Detalj

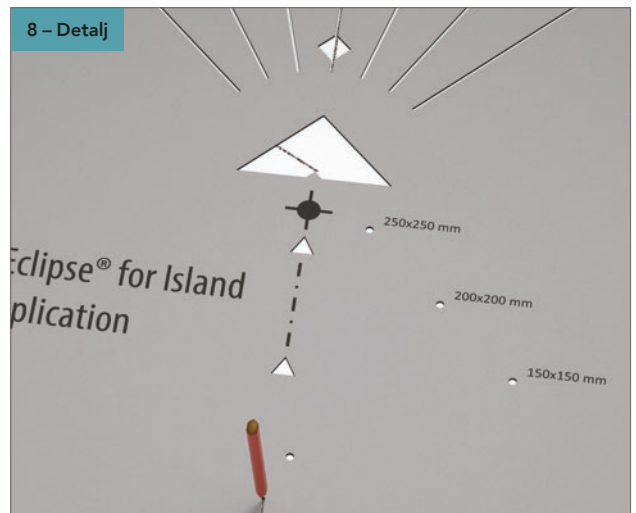

Spetsen i trekantsutskärningen skall peka mot hörnet på markeringen mitt på väggabsorbenten. Den sneda linjen skall sammanfalla med mallens 0(o) linje.

8 – Resultat

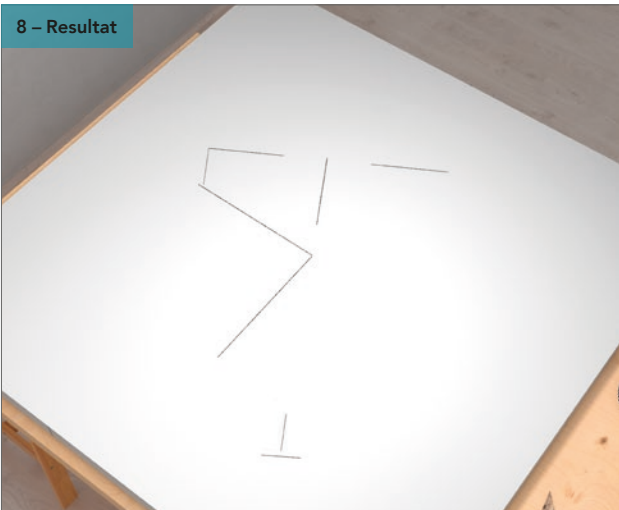

9

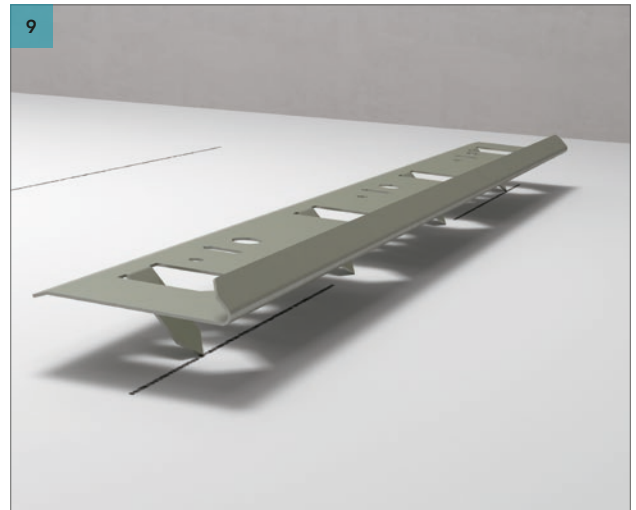

Tryck fast upphängningsbeslaget på väggabsorbentens baksida. Se fig. 9 - Resultat.

2. KVADRAT / HEXAGON (SNED)

9 – Resultat

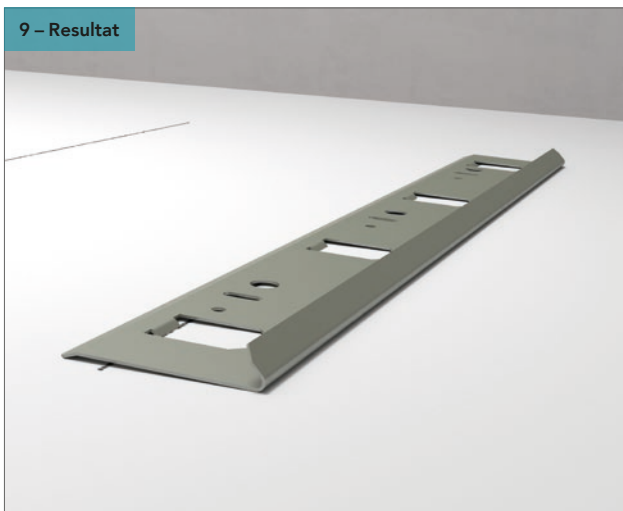

9 – Resultat

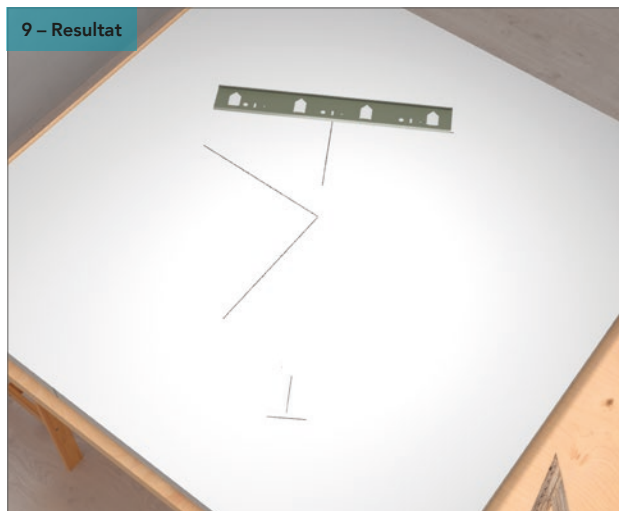

10

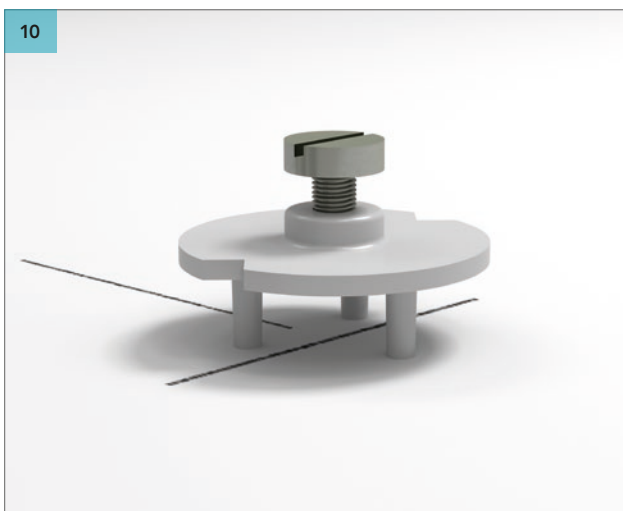

10 – Resultat

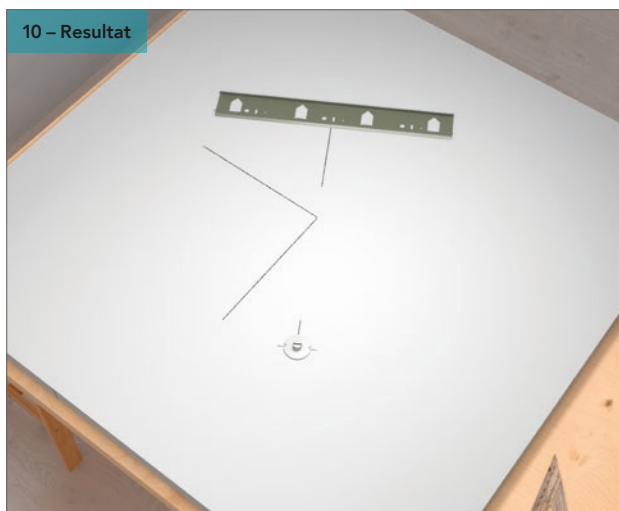

Montera distanshållaren på väggabsorbentens baksida. Se fig. 10 - Resultat.

11

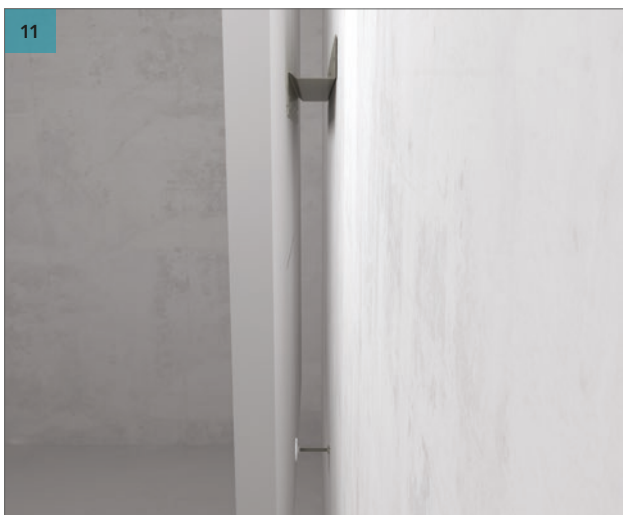

11 – Detalj



Häng upp väggabsorbenten på väggfästet eller z-profilen och justera distanshållaren så att Rockfon Eclipse väggabsorbent hänger rakt. Se fig. 11 - Detalj.

3. REKTANGEL

(1760 x 1160 mm + 2360 x 1160 mm)

1 – 1760 x 1160

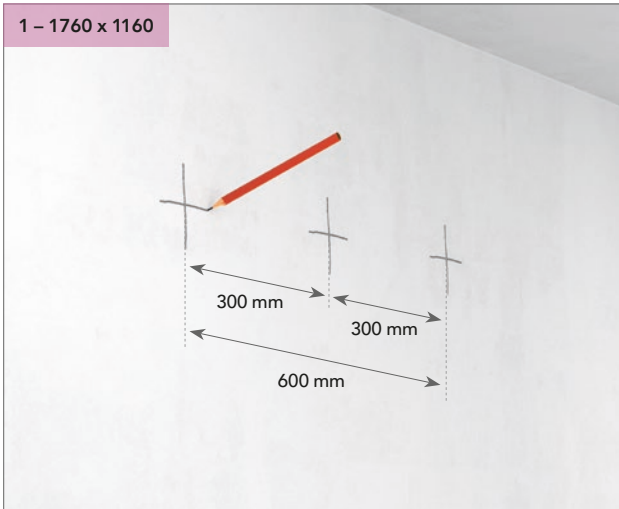

Gör ett kryss på väggen som markerar centrum för Rockfon Eclipse väggabsorbent. Gör ytterligare ett kryss på var sida på c/c 300 mm. De lodräta strecken måste vara minst 30 cm långa över centrumpunkten.

1 – 2360 x 1160

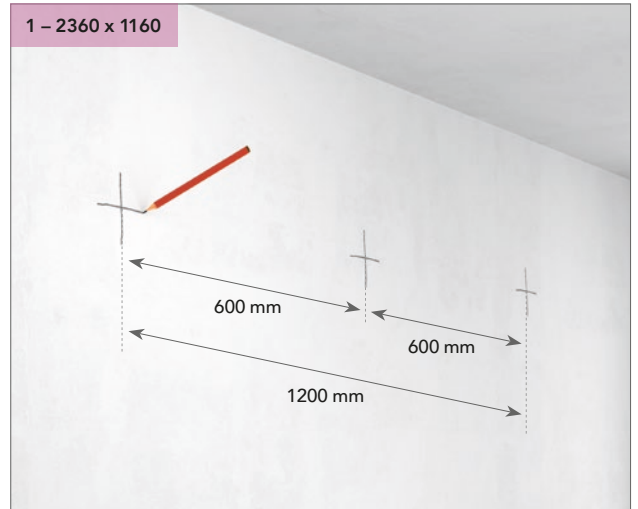

Gör ett kryss på väggen som markerar centrum för Rockfon Eclipse väggabsorbent. Gör ytterligare ett kryss på var sida på c/c 600 mm. De lodräta strecken måste vara minst 30 cm långa över centrumpunkten.

2

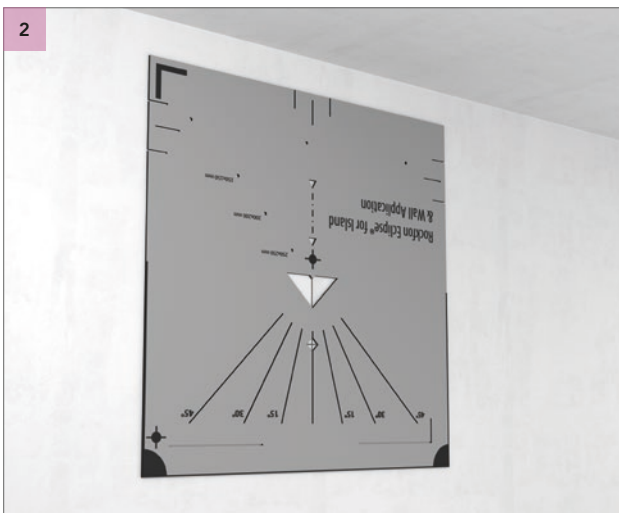

Placera mallen på vart och ett av de två "sidokryssen" se fig. 1 och 2. Centrum av krysset skall vara centrerat i den rombformade utskärningen. Se fig. 2 - Detalj.

2 – Detalj

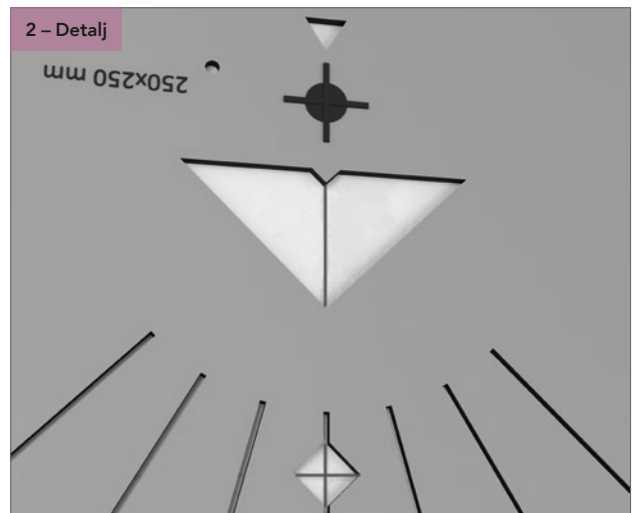

3

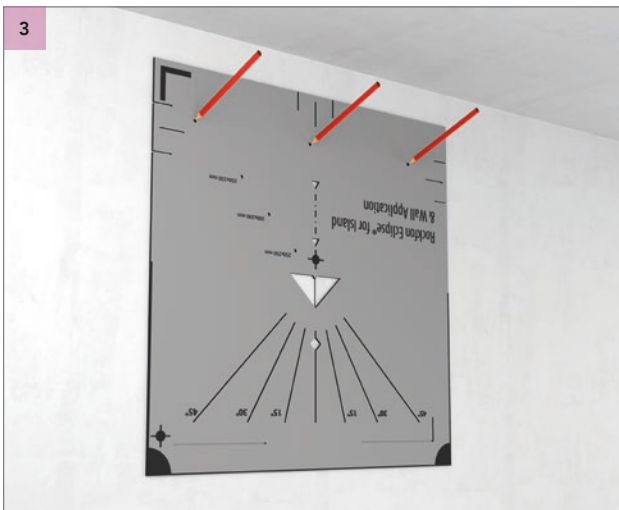

Markera borrhålen.

3. REKTANGEL

(1760 x 1160 mm + 2360 x 1160 mm)

4 – 1760 x 1160



Borra hålen och fäst väggfästet.

4 – 2360 x 1160



Borra hålen och fäst väggfästet.

5

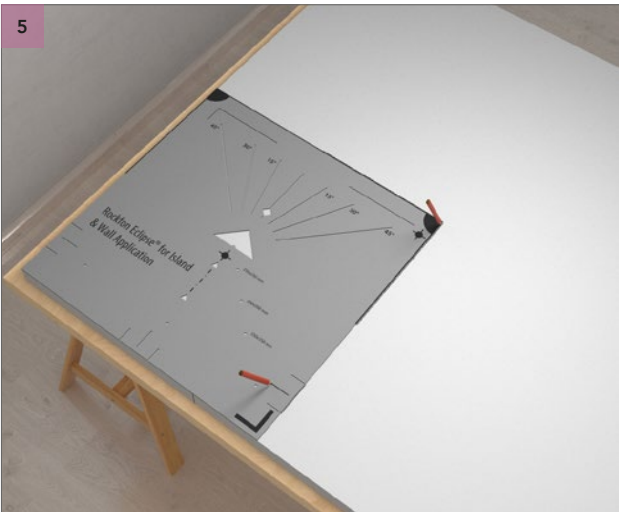

Placera mallen i nedersta vänstra hörnet på väggabsorbentens baksida. Markera centrumlinjerna genom att rita på motsatta hörnet av mallen och markera för placeringen av distanshållaren. Se fig. 5 - Resultat.

5 – Resultat



5



Placera mallen i nedersta högra hörnet på väggabsorbentens baksida. Markera centrumlinjerna genom att rita på motsatta hörnet av mallen och markera för placeringen av distanshållaren.

3. REKTANGEL

(1760 x 1160 mm + 2360 x 1160 mm)

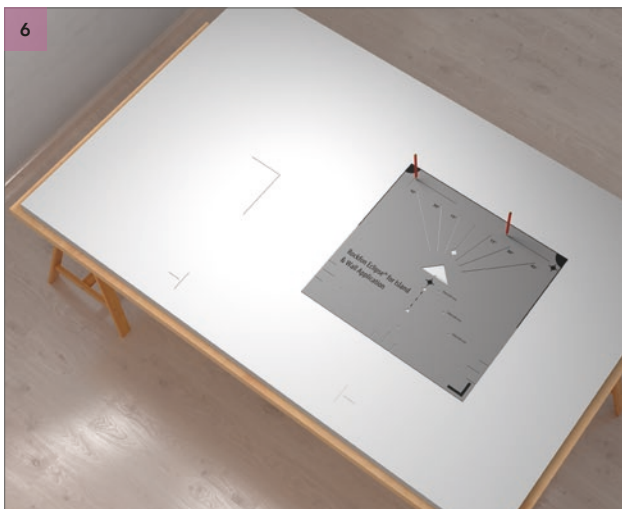

Placera mallen så att centrumlinjerna som ritades enl. fig. 5 syns i trekanterna. Se fig. 6 - Detalj

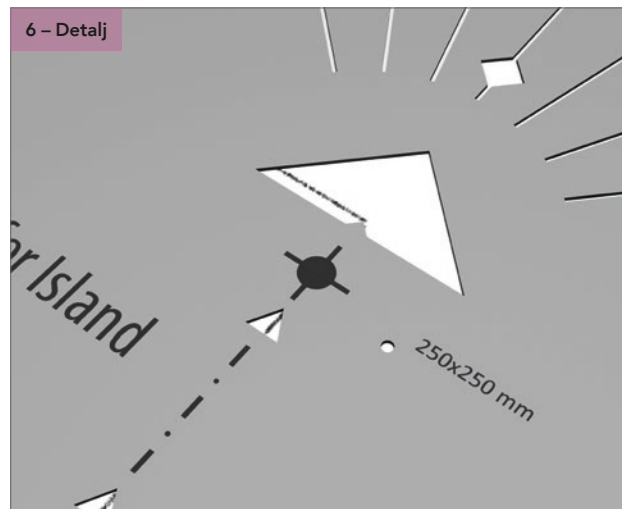

Markera linjerna där upphängningsbeslaget skall sitta. Detta skall göras på både höger och vänster sida av väggabsorbenten. Se fig. 7 - Resultat.

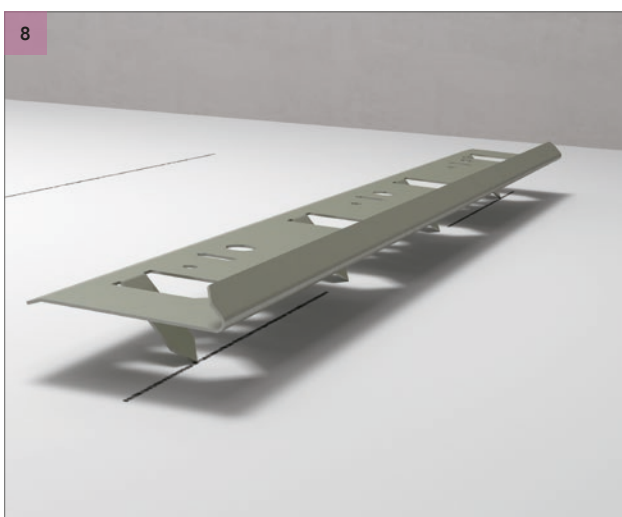

Tryck fast upphängningsbeslaget på väggabsorbentens baksida. Se fig. 8 - Resultat.

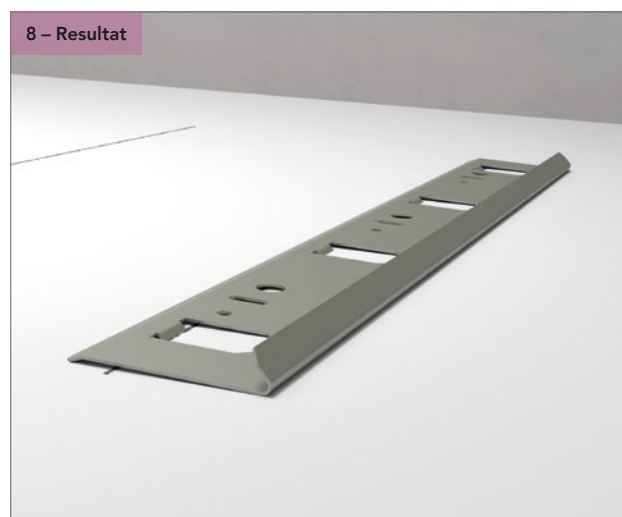

3. REKTANGEL

(1760 x 1160 mm + 2360 x 1160 mm)

8 – Resultat

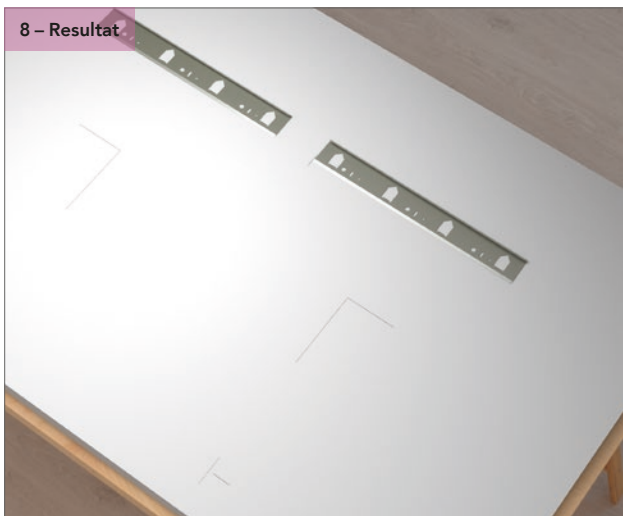

9

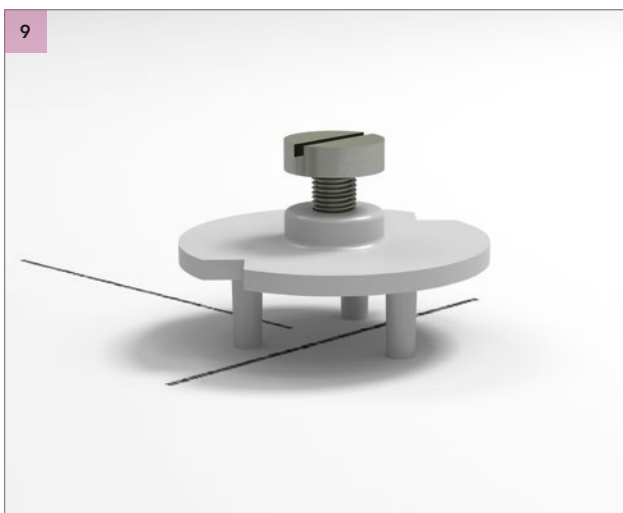

Montera distanshållarna på väggabsorbentens baksida. Se fig. 9 - Resultat.

9 – Resultat

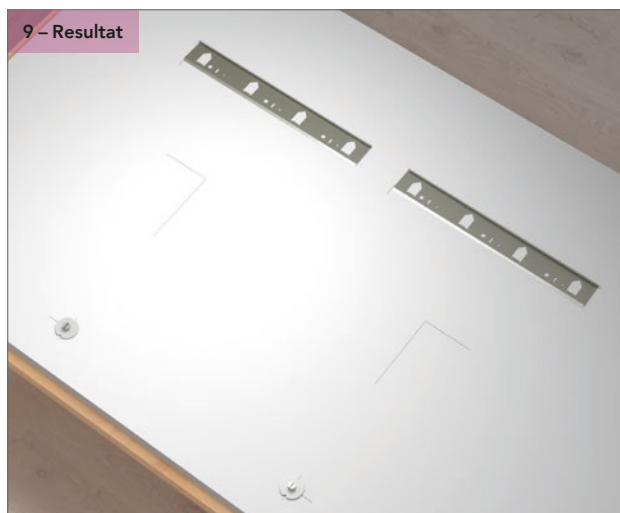

10

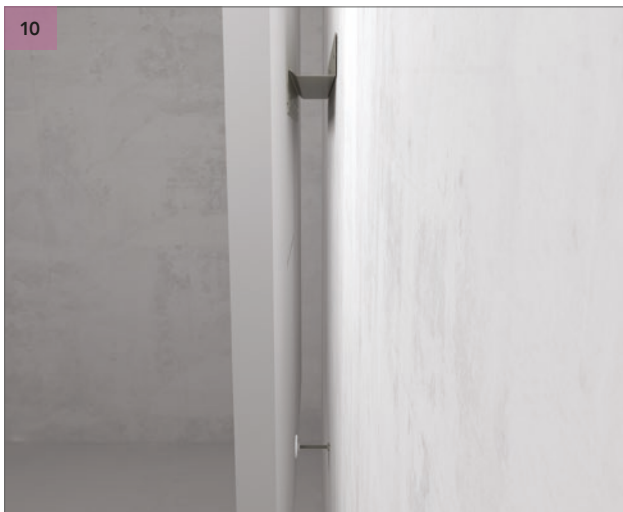

Häng upp väggabsorbenten på väggfästet eller z-profilen och justera distanshållaren så att Rockfon Eclipse väggabsorbent hänger rakt. Se fig. 10 - Detalj.

10 – Detalj



4. CIRKEL (800 MM)

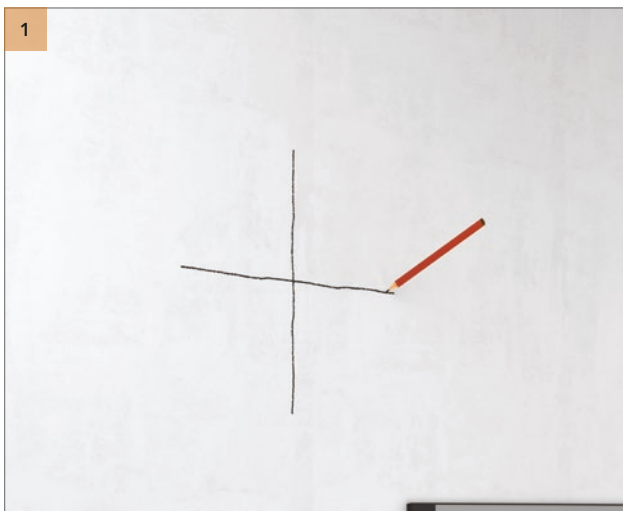

Gör ett kryss på väggen som markerar centrum för Rockfon Eclipse väggabsorbent. Det lodräta strecket måste vara minst 30 cm långt över centrumunkten.

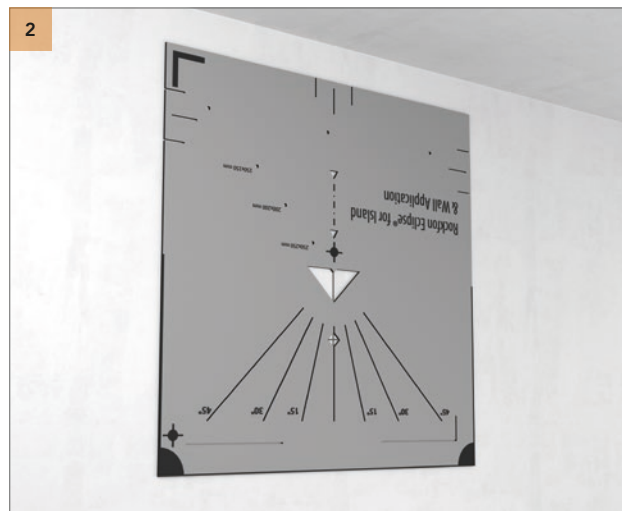

Centrumunkten skall vara centrerad i den rombformade utskärningen. Se fig. 2 - Detalj.

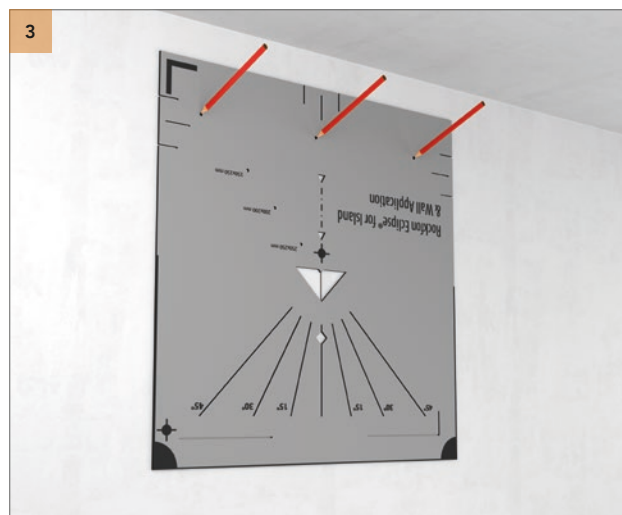
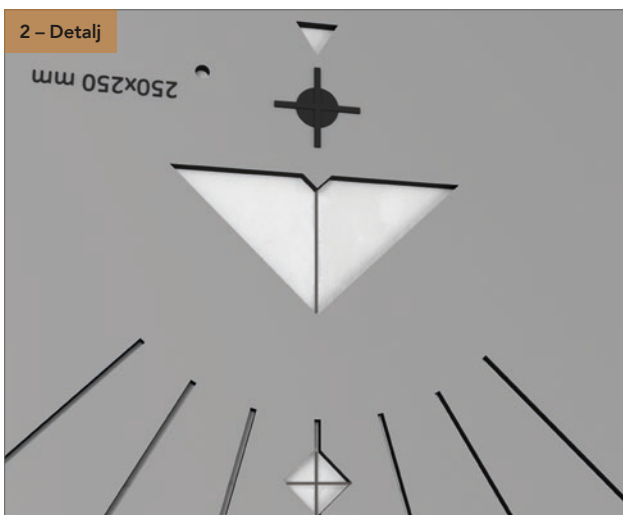

Markera borrhålen.



Borra hålen och fäst väggfästet.

4. CIRKEL (800 MM)



Placera mallen i på väggabsorbentens baksida och markera den lilla spetsen i mallens utskärda trekant och markera för placeringen av distanshållaren. Se fig. 5 - Resultat.

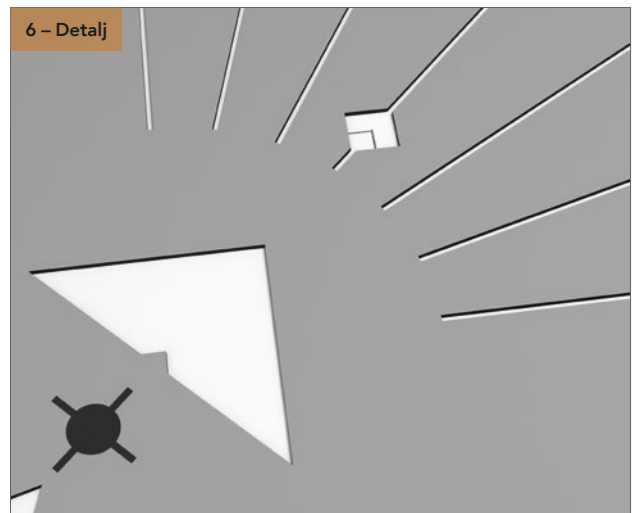

Placera mallen så att markeringen av spetsen som ritades enl. fig. 5 syns i den rombformade utskärningen. Se fig. 6 - Detalj.



Markera linjerna för upphängningsbeslaget. Se fig. 7 - Resultat.

4. CIRKEL (800 MM)

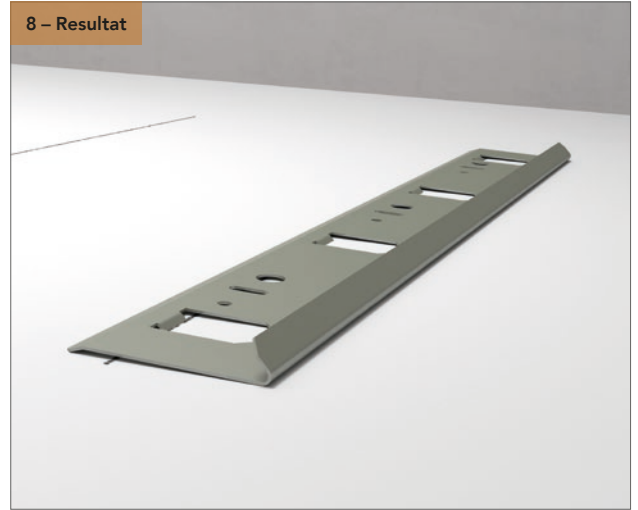
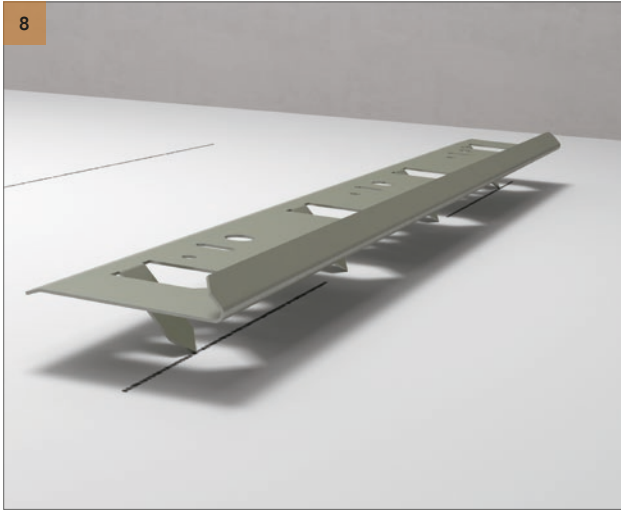

Tryck fast upphängningsbeslaget på väggabsorbentens baksida.
Se fig. 8 - Resultat.



4. CIRKEL (800 MM)

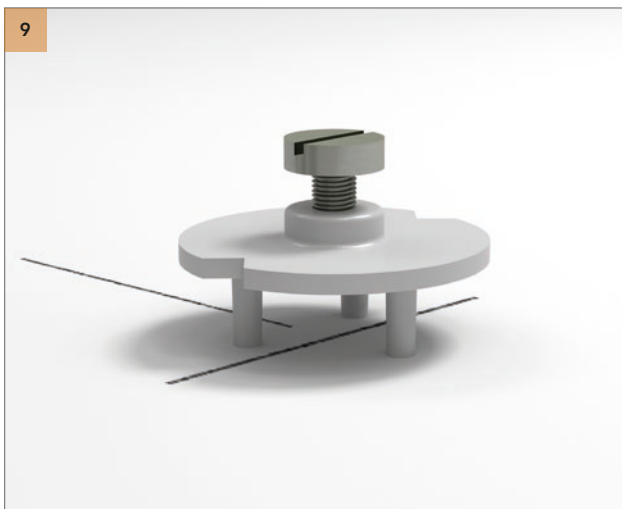

Montera distanshållaren på väggabsorbentens baksida.
Se fig. 9 - Detalj.



Häng upp väggabsorbenterna på väggfästet eller z-profilen och justera distanshållaren så att Rockfon Eclipse väggabsorbent hänger rakt.
Se fig. 10 - Detalj.



5. CIRKEL (1160 MM)

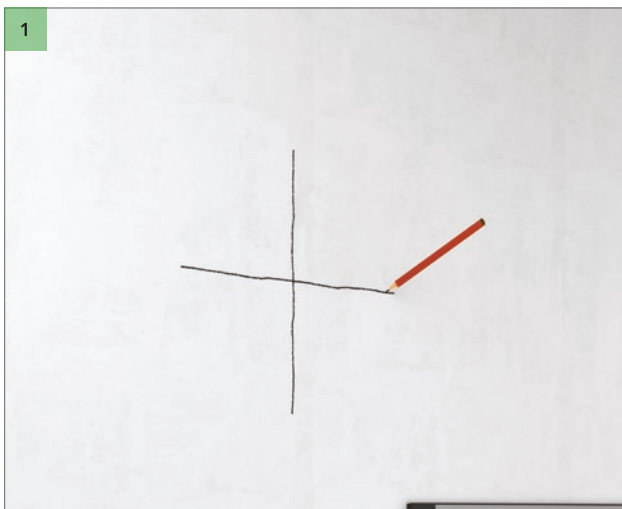

Gör ett kryss på väggen som markerar centrum för Rockfon Eclipse väggabsorbent. Det lodräta strecket måste vara minst 30 cm långt över centrumunkten.

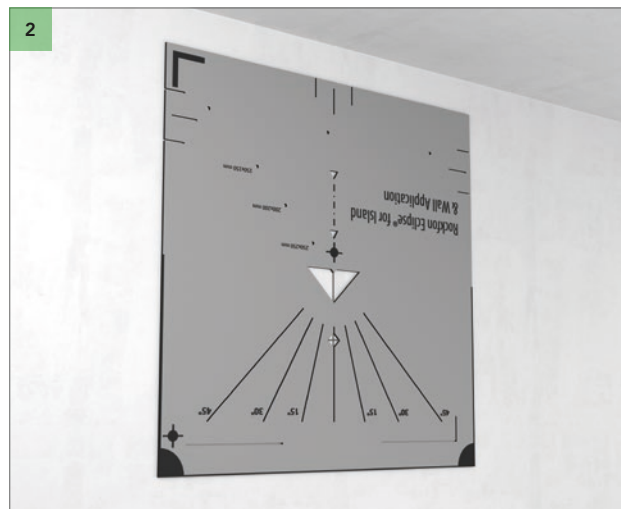

Centrumunkten skall vara centrerad i den rombformade utskärningen. Se fig. 2 - Detalj.

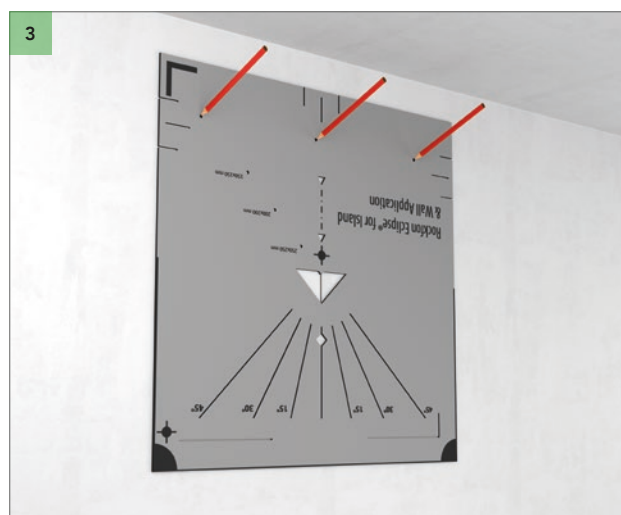
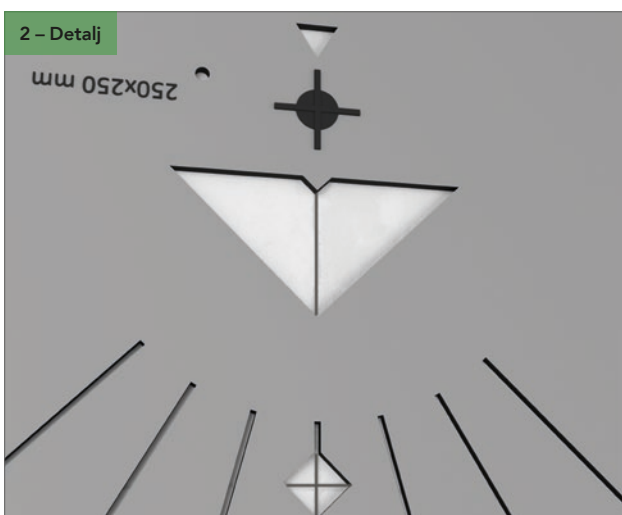

Markera borrhålen.



Borra hålen och fäst väggfästet.

5. CIRKEL (1160 MM)



Placera mallen på väggabsorbentens baksida så att översta vänstra och nedersta högra hörnen är i nivå med absorberens kant. Markera centrumlinjerna genom att rita längs mallens hörn. Se fig. 5 - Resultat.



Placera mallen så att centrumlinjen från fig. 5 syns centrerad i den stora utskärda trekanten och vinkeln syns i den rombformade utskärningen. Se fig. 6 - Detalj.

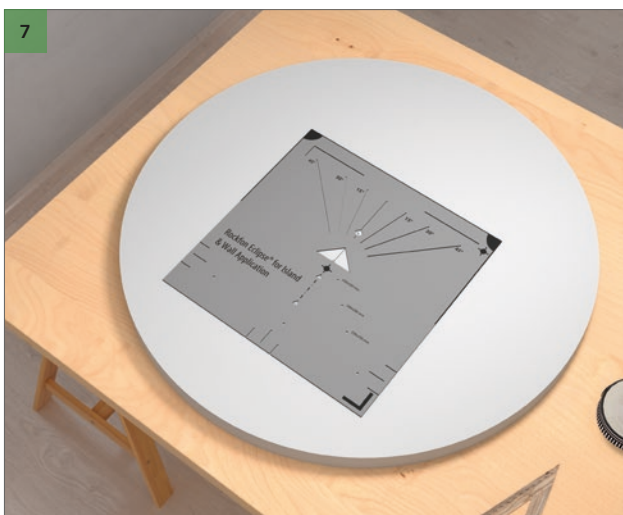
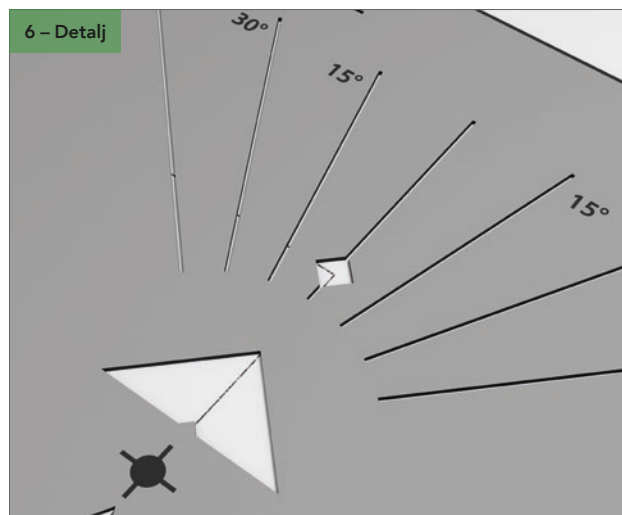

Markera var upphängningsbeslaget skall sitta. Se fig. 7 - Detalj.

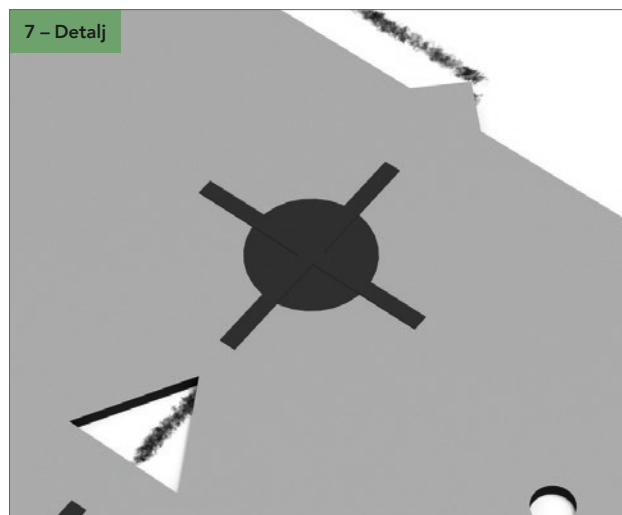

Spetsen i den stora trekantsutskärningen skall peka på vinkeln och den lodräta linjen skall synas centrerad i de tre små trekanterna.

5. CIRKEL (1160 MM)

7 – Resultat



8

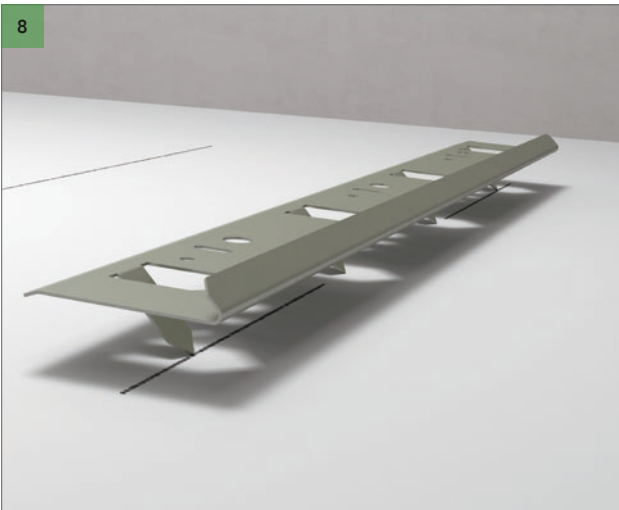

8 – Resultat

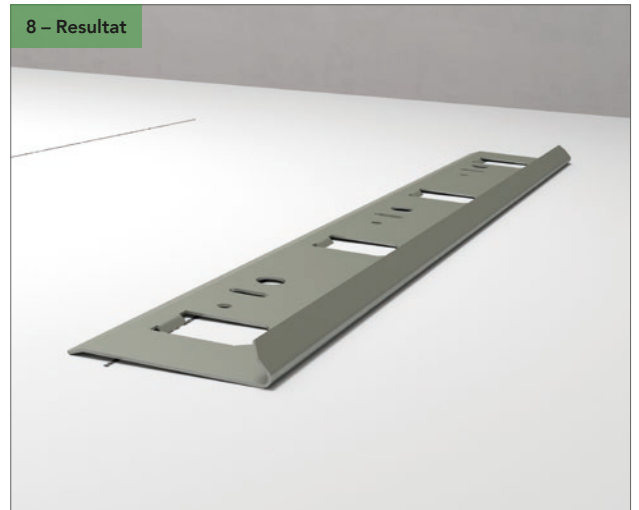

Tryck fast upphängningsbeslaget på väggabsorbentens baksida.
Se fig. 8 - Resultat.

8 – Resultat



5. CIRKEL (1160 MM)

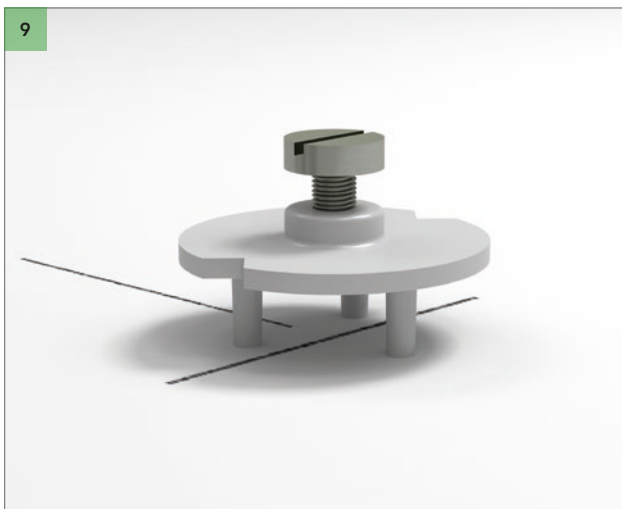

Montera distanshållaren på väggabsorbentens baksida. Se fig. 9 - Resultat.



9 - Resultat



Häng upp väggabsorbenten på väggfästet eller z-profilen och justera distanshållaren så att Rockfon Eclipse väggabsorbent hänger rakt. Se fig. 10 - Detalj.



10 - Detalj

6. TRIANGEL

1

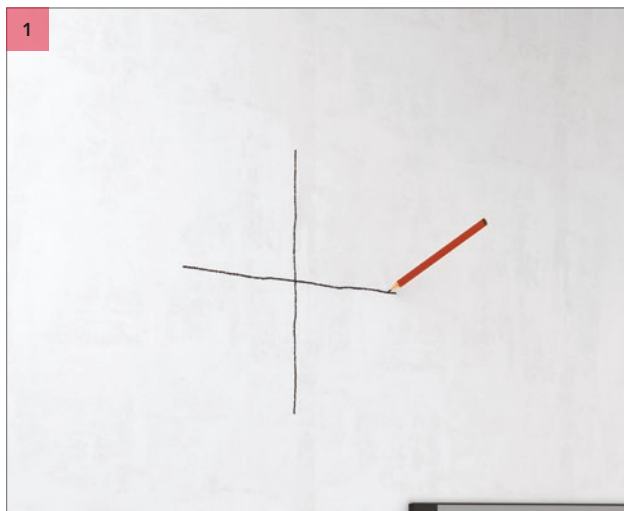

Gör ett kryss på väggen som markerar centrum för Rockfon Eclipse väggabsorbent. Det lodräta strecket måste vara minst 30 cm långt över centrumunkten.

2

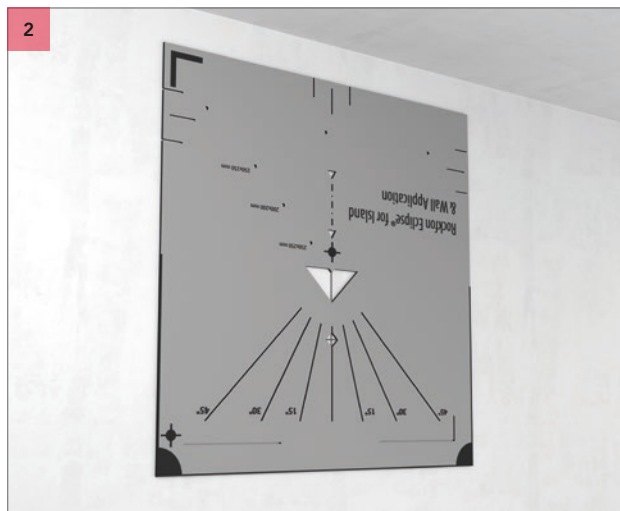

Centrumunkten skall vara centrerad i den rombformade utskärningen. Se fig. 2 - Detalj.

2 - Detalj

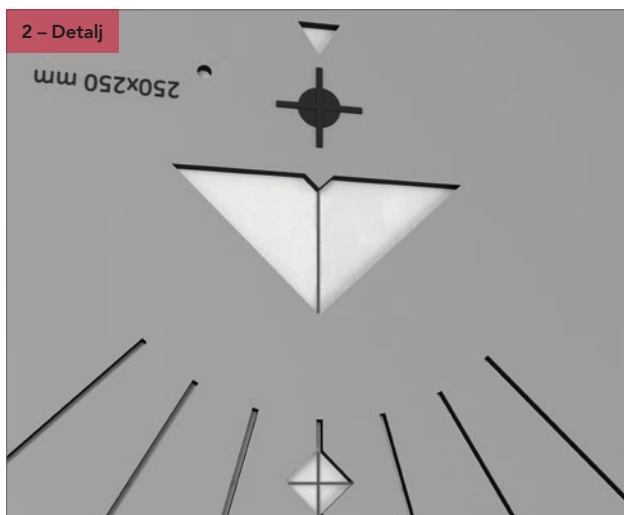

3

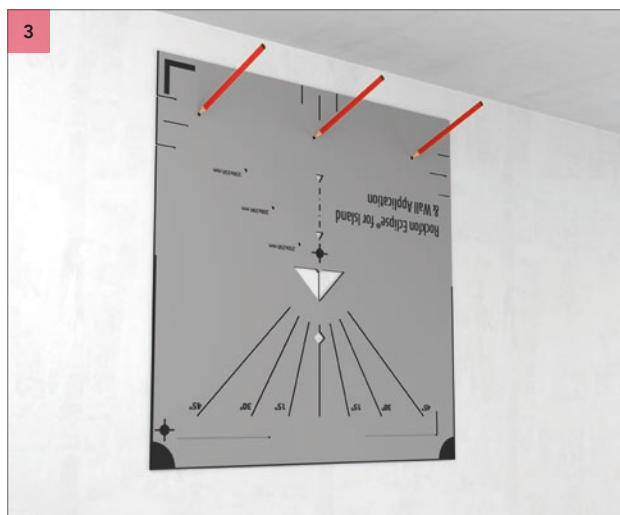

Markera borrhålen.

4



Borra hålen och fäst väggfästet.

6. TRIANGEL

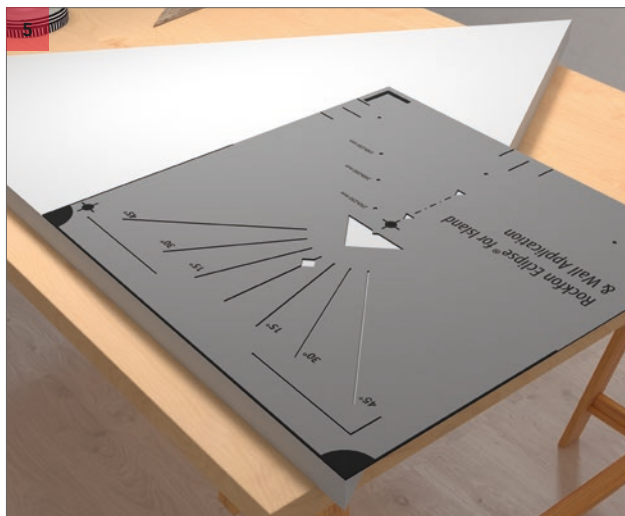

Placera mallen i ett av hörnen på väggabsorbentens baksida. Markera centrumlinjen genom att rita på motsatta sidan av mallen. Se fig. 5.



Flytta nu mallen till triangelns spets och markera centrumlinjen enl. fig. 5.



5 - Resultat



6

Placera mallen så att de båda centrumlinjerna från fig. 5 syns i den stora utskärda triangeln och den rombformade utskärningen som i fig. 6 - Detalj.

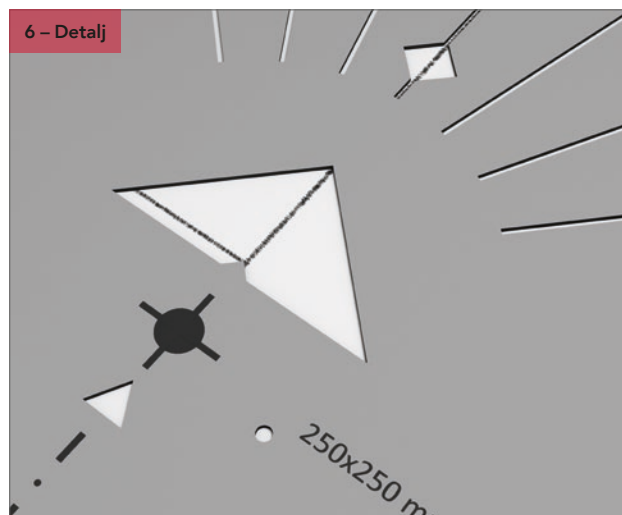

6 - Detalj

6. TRIANGEL

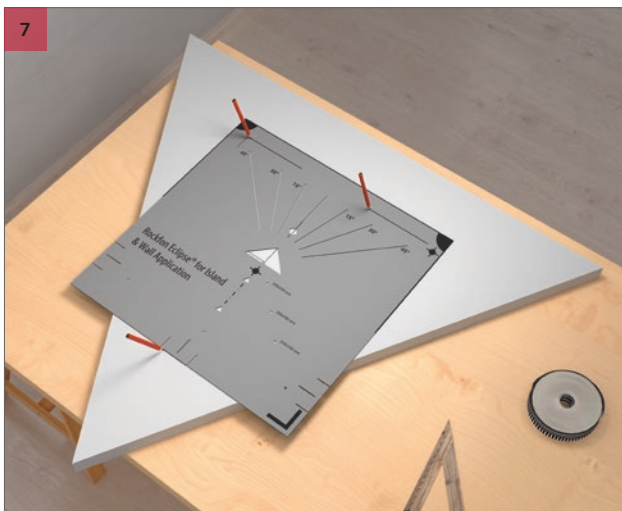

Markera linjerna för upphängningsbeslaget och distanshållaren.
Se fig. 7.

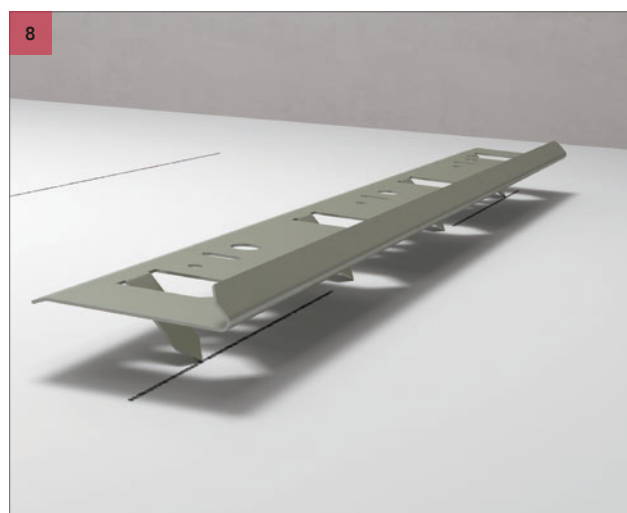

Tryck fast upphängningsbeslaget på väggabsorbentens baksida.
Se fig. 8 - Resultat.

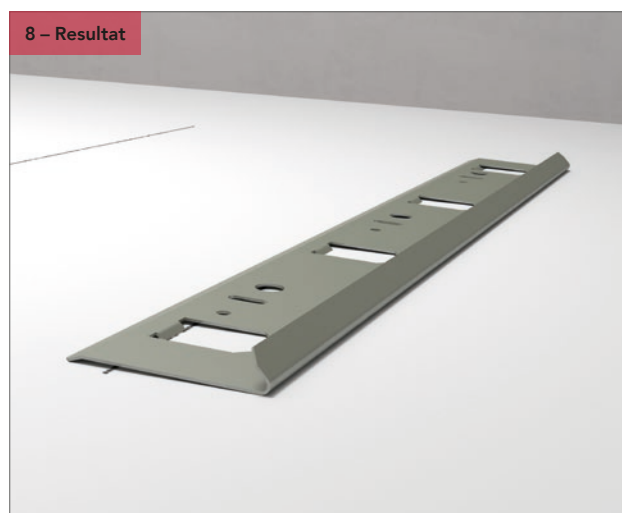

6. TRIANGEL

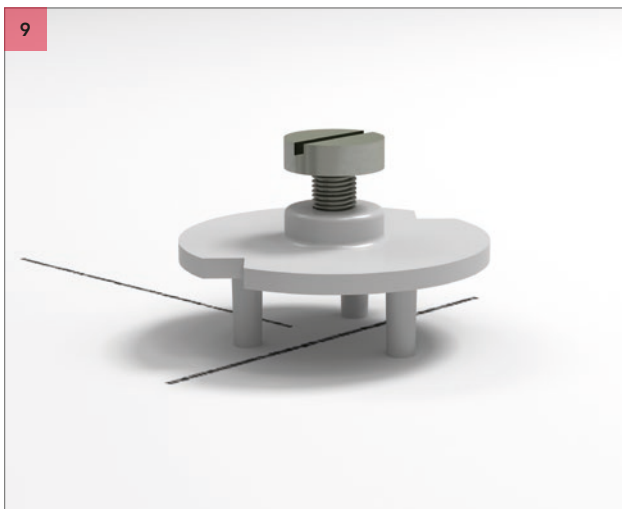

Montera distanshållaren på väggabsorbentens baksida. Se fig. 9 - Resultat.



Häng upp väggabsorbenten på väggfästet eller z-profilen och justera distanshållaren så att Rockfon Eclipse väggabsorbent hänger rakt. Se fig. 10 - Detalj.



7. OVAL

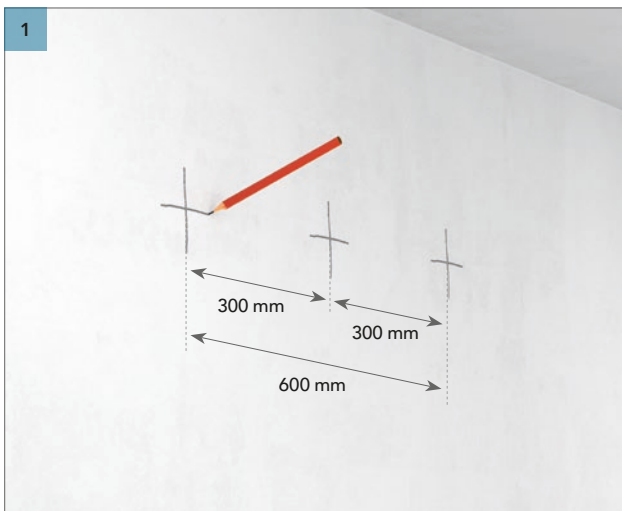

Gör ett kryss på väggen som markerar centrum för Rockfon Eclipse väggabsorbent. Gör ytterligare ett kryss på var sida på c/c 300 mm. De lodräta strecken måste vara minst 30 cm långa över centrumpunkten.

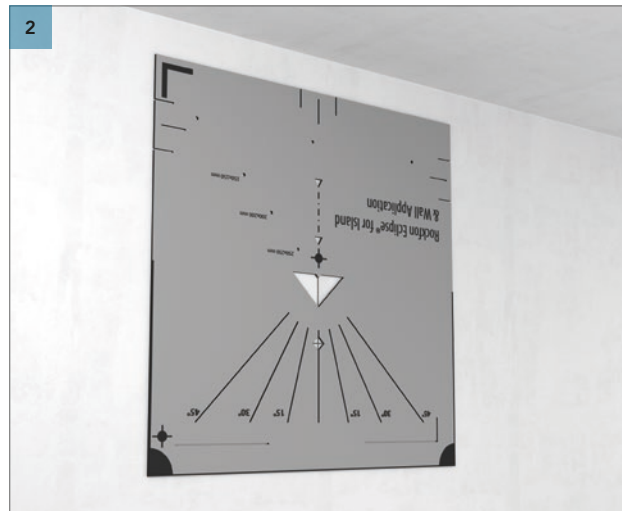

Placera mallen på vart och ett av de två "sidokryssen" se fig. 1 och 2. Centrum av krysset skall vara centrerat den rombformade utskärningen. Se fig. 2 - Detalj.

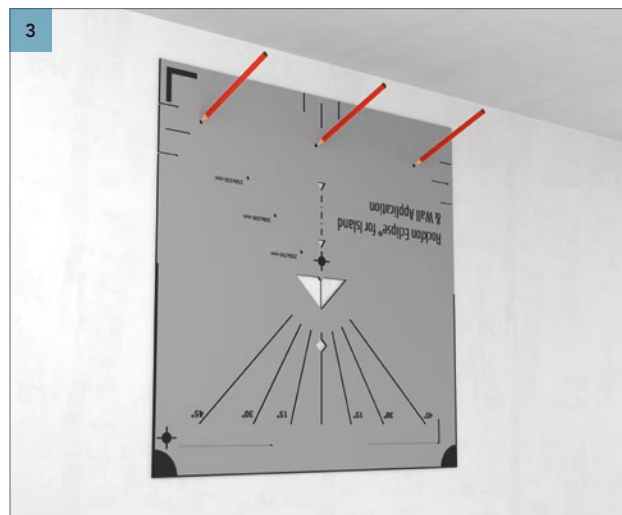
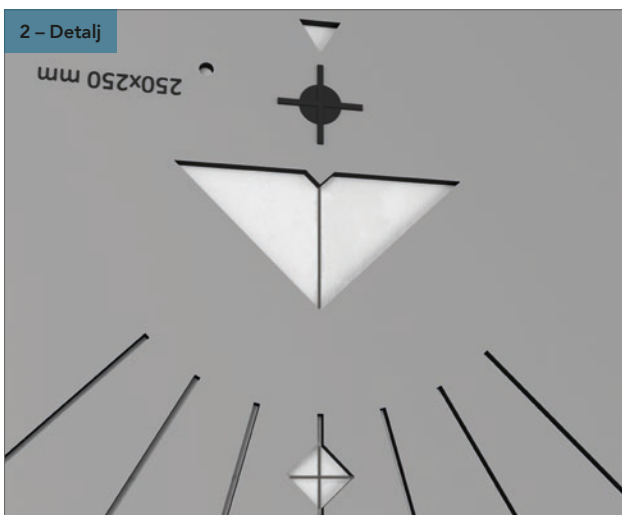

Markera borrhålen.



Borra hålen och fäst väggfästet.



Mät ut och markera centrum på baksidan av väggabsorbenten.

7. OVAL

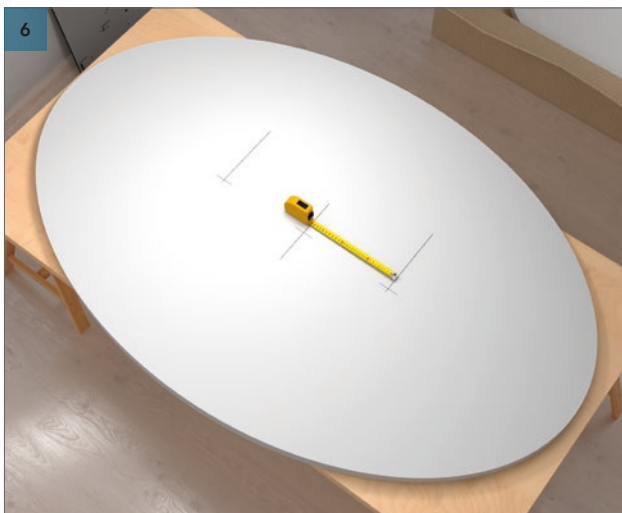

Mät ut och gör ett kryss på c/c 300 mm på var sida om centrumlinjen.

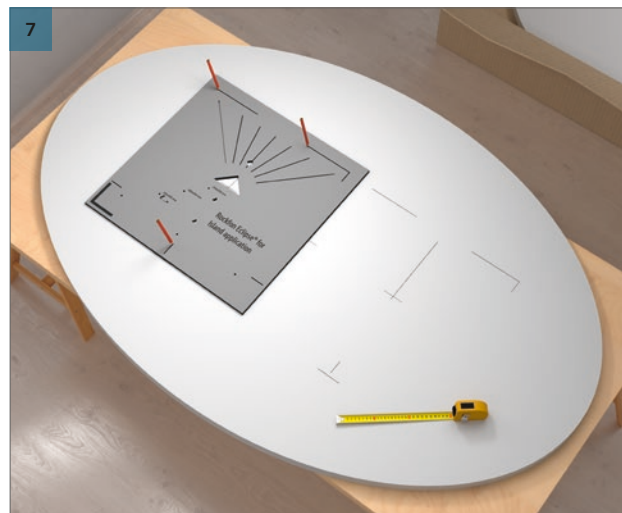

Markera för upphängningsbeslaget genom att lägga mallen så att spetsen i den stora trekantutskärningen pekar på krysset enl. fig. ovan.



7 - Resultat

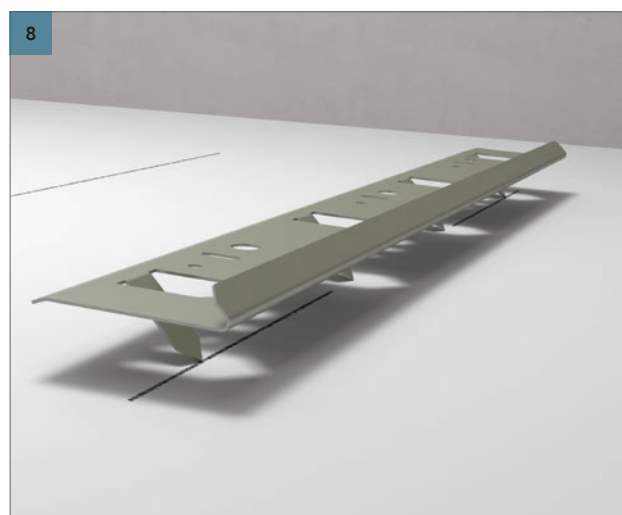

Tryck fast upphängningsbeslagen på väggabsorbentens baksida. Se fig. 8 - Resultat.

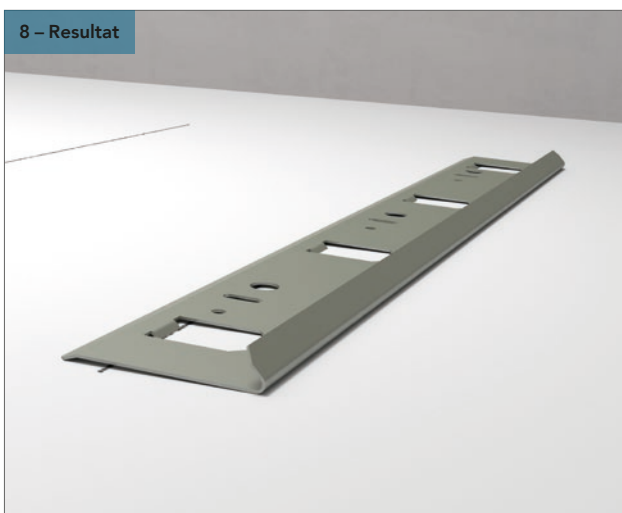

8 - Resultat

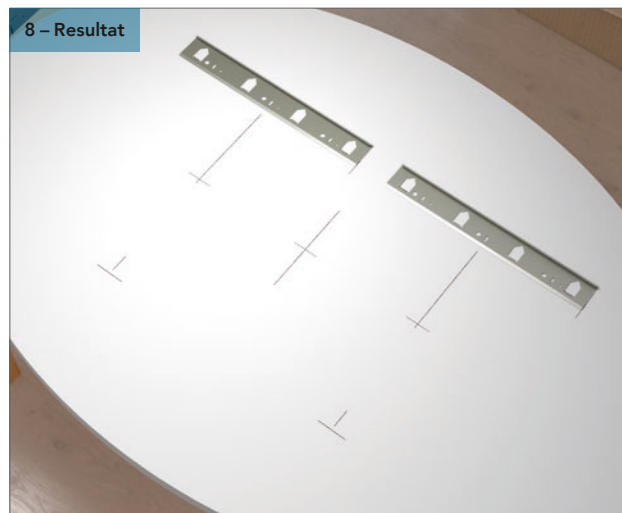

8 - Resultat

7. OVAL

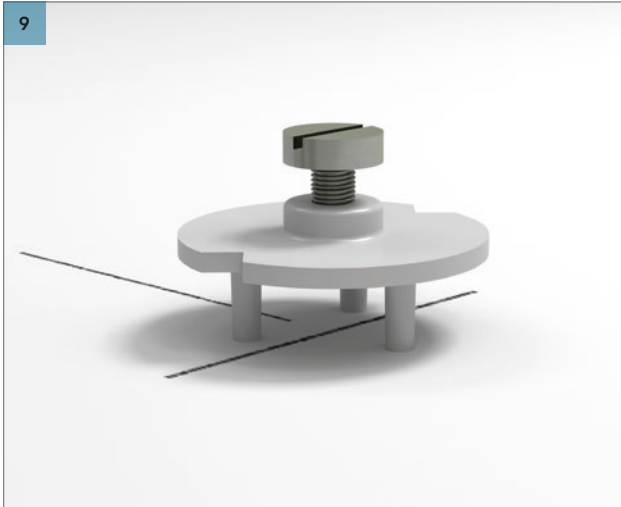

Montera distanshållaren på väggabsorbentens baksida. Se fig. 9 - Resultat.

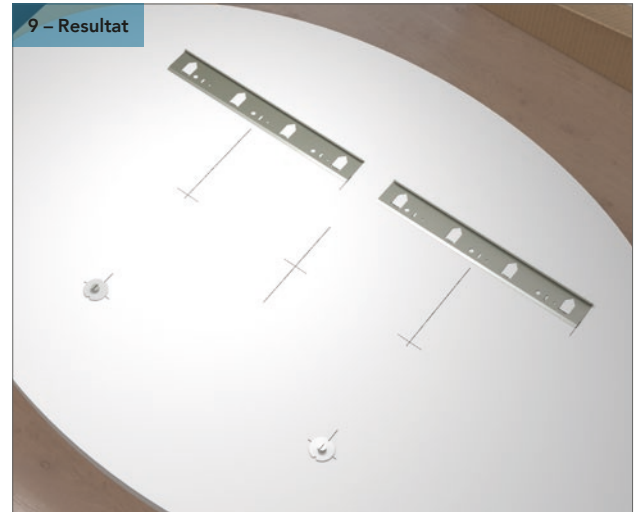

9 - Resultat

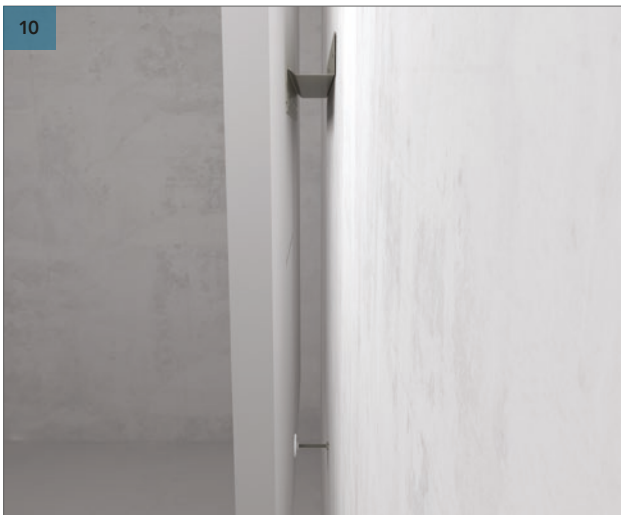

Häng upp väggabsorbenten på väggfästet eller z-profilen och justera distanshållaren så att Rockfon Eclipse väggabsorbent hänger rakt. Se fig. 10 - Detalj.



10 - Detalj

8. FRI FORM

Kontakta Rockfon för instruktioner om hur man bäst monterar denna Rockfon Eclipse väggabsorbent.

Rockfon Eclipse® och Rockfon Contour® kant/reparationsspackel

Kant/reparationsspackel används för mindre reparationer av kantskador. Spacklet används för att reparera bulor eller små hål på upp till 15 mm i diameter samt rispor och revor som orsakats av felaktig hantering. Spacklet har samma färg och struktur som den ursprungliga fabriksmålade kantfärgen på Rockfon Eclipse och Rockfon Contour, vilket gör att man inte ser ev. reparationer. Det är lätt att lägga på och torkar snabbt.



Verktyg

Rockfon har utvecklat en rad verktyg som finns tillgängliga på www.rockfon.se.



Besök vårt online CAD bibliotek eller BIM portal för projekteringshjälp.



Generera föreskrifter på våra produkter direkt på vår hemsida.



Gå på upptäcksfärd i vårt stora referensbibliotek på hemsidan.

Rockfon® är ett registrerat varumärke
som tillhör ROCKWOOL koncernen.

 twitter.com/RockfonOfficial

 linkedin.com/company/Rockfon-as/

 instagram.com/Rockfon_official/

12.2018 | Alla nämnda färgkoder baseras på NCS – Natural Colour System®-egendom och används på licens från NCS Colour AB, Stockholm 2010.
Vi reserverar oss för tryckfel samt förbehåller oss rätten att vid sortiments och produktionstekniska korrigeringar ändra utan föregående varsel.



Rockfon
(ROCKWOOL AB)
Box 115 05
(Kompanigatan 5)
S-550 11 Jönköping
Tel. 036-570 52 00
info@rockfon.se
www.rockfon.se